

LIFE SUPPORT SYSTEM



PROFESSIONAL EQUIPMENT CATALOGUE

12.0

**AQUA MEDIC**

**D** **ENG**

Gültig ab / valid from: 01.09.2024

|  | Seite /<br>Page |
|--|-----------------|
| Meersalzmischungen + Densimeter<br><i>Sea salt mixtures + Densimeter</i> | 05 – 13         |
| Wasseraufbereitung<br><i>Water treatment</i>                             | 14 – 23         |
| Bodengrund<br><i>Substrates</i>  | 24              |
| Beleuchtungssysteme<br><i>Light systems</i>                              | 25 – 43         |
| Eiweißabschäumer<br><i>Protein skimmer</i>                               | 44 – 51         |
| Filter + Reaktoren<br><i>Filter + reactors</i>                           | 52 – 64         |
| Refill Systems   | 65 – 67         |
| Pumpen + Dosieranlagen<br><i>Pumps + dosing systems</i>                  | 68 – 83         |
| Plankton   | 84 – 86         |
| Kühlen + Heizen<br><i>Cooling + heating</i>                              | 87 – 95         |
| Messgeräte + Zubehör<br><i>Measuring technology + accessories</i>        | 96 – 106        |
| UV-Anlagen + Ozongeräte<br><i>UV units + ozone devices</i>               | 107 – 112       |
| Umkehrosmose<br><i>Reverse Osmose</i>                                    | 113 – 123       |
| Tools  |                 |
| Frag Tools   | 124 – 130       |
| Aqua Tools   | 131 – 133       |
| Cleaner Tools  | 134 – 136       |
| Constructor Tools  | 137 – 141       |
| Optical Tools  | 142 – 143       |
| PVC  | 145 – 158       |

## **Aqua Medic – Für Sicherheit und Umwelt / *For safety and environment***

Unsere Produkte werden unter Einhaltung der europäischen und deutschen Vorgaben bzgl. elektrischer Sicherheit und Materialsicherheit hergestellt.

*Our products are manufactured in compliance with European and German specifications regarding electrical safety and material safety.*

- ✓ CE (Conformité Européenne) / IEC (International Electrotechnical Commission)
- ✓ EMC (Elektromagnetische Verträglichkeit / *Electromagnetic Compatibility*)
- ✓ LVD (Niederspannungsrichtlinie / *Low Voltage Directive*)
- ✓ RoHs (Beschränkung der Verwendung bestimmter gefährlicher Stoffe in Elektro- und Elektronikgeräten / *Restriction of Hazardous Substances*)
- ✓ RED (Funkanlagenrichtlinie / *Radio Equipment Directive*)
  
- ✓ WEEE (Elektro- und Elektronikgeräte-Abfall / *Waste of Electrical and Electronic Equipment*), Reg.-No. DE88550220
- ✓ F-Gas (fluorierte Treibhausgase / *fluorinated greenhouse gases*), Reg.-No. 42199
- ✓ Batteriergesetz (BattG), Reg.-No. DE82180734
- ✓ Vermeidung von Plastik-Verpackungen / *avoidance of plastic packaging*

## Die Aqua Medic GmbH besteht seit über 30 Jahren.

Unsere Anfänge bestanden im Bau von Hälterungsanlagen für die Aquakultur. Schnell kamen andere Kundengruppen hinzu, wie der Zoofachhandel, Institute und zoologische Gärten. Von Anfang an haben wir auf Eigenentwicklungen gesetzt und konnten so immer innovative Produkte anbieten. Mittlerweile wird durch unsere Produktionsstätten in Europa und Asien der Weltmarkt bedient. Wir liefern unsere Produkte in ca. 60 Länder. In unserer Firmenzentrale in Deutschland mit 12.000 m<sup>2</sup> Produktions- und Lagerfläche fertigen wir kundenspezifische Filtersysteme für den Einsatz im professionellen Bereich.

Hier werden Sonderaquarien und Großanlagen geplant und vormontiert. Auch Endmontagen vor Ort bei unserem Kunden können durchgeführt werden.

## Aqua Medic GmbH was founded more than 30 years ago.

*At the beginning we started with engineering of systems for use in aqua culture, however other customer groups such as pet shops, zoos and institutes quickly became our customers. From the beginning, we have relied on our own developments and that's why we are always able to offer innovative products direct to the market. Meanwhile the global market is served by our production sites in Europe and Asia. We now deliver our products into around 60 countries. At our headquarters in Germany we have 12,000 m<sup>2</sup> of production and warehousing, we produce customized filter systems for use in the professional sector at this site. In our German headquarters we also plan and produce special aquaria and larger systems are pre-mounted, final on-site assembly at our customer's facilities is possible.*



Profitieren Sie von unserer langen Erfahrung! Wir bieten Unterstützung bei der Planung von Projekten und können auch nach Ihren Wünschen Sonderanfertigungen realisieren.

*In recent years we have been able to supply and produce several large projects for public aquaria. We will support you in the planning of projects. Also, custom-made products according to your special wishes can be realized.*



Aqua Medic Meersalz-Mischungen werden seit Jahren erfolgreich in Schauaquarien, Zoologischen Gärten, Instituten, Aquakulturen und Heimaquarien verwendet. Sie werden in Deutschland aus chemisch reinen Rohstoffen und unter ständiger Qualitätskontrolle hergestellt. Wir bieten drei Standardmischungen an:

*Aqua Medic sea salt has been used for many years successfully in public aquaria, zoos, institutions, aquaculture and private aquaria. It is produced in Germany, blended from chemically pure raw materials, continuously quality controlled. We offer three standard blends:*

### Aqua Medic Meersalz

Zum Ansatz mit Leitungswasser. Dieses Salz hat einen geringen Calcium- und Karbonathärtegehalt, damit es auch mit härterem Leitungswasser angesetzt werden kann, ohne dass es zu Ausfällungen kommt. Es wird in großen Fisch- und Haifischbecken eingesetzt. Wir liefern auch bromid-arme Mischungen.

Die Verpackungseinheiten sind:

- Big Bags à 500 kg
- Big Bags à 1.000 kg
- Kunststoffbeutel à 20 kg
- Gewebesack à 20 kg

### Aqua Medic Sea salt

*is to be prepared with tap water. This salt has a relatively small content of calcium and carbonate hardness so that it can be prepared even with harder tap water, and there will still be no precipitations. It can and is also used in large aquaria and shark basins. On demand, we can supply low bromide mixtures.*

Units:

- bulk bags of 500 kg
- bulk bags of 1,000 kg
- 20 kg plastic bag
- 20 kg fabric bag



Meersalz / Sea salt



Reef Salt



## Reef Salt

kann mit voll entsalztem Wasser (z. B. aus einer Umkehrosmoseanlage) oder sehr weichem Leitungswasser angesetzt werden. Es enthält einen hohen Gehalt an Calcium und Spurenelementen und ist bestens für Anlagen mit Wirbellosen und Riffaquarien geeignet.

Unsere Meersalzmischungen enthalten keine Nitrate und Phosphate. Nach Analyse Ihres Leitungswassers sind auch Sonderrezepturen möglich, wie z. B. Spezial-Salz für Haiaquarien.

Die Verpackungseinheiten sind:

- Big Bags à 500 kg
- Big Bags à 1.000 kg
- Kunststoffbeutel à 20 kg
- Kunststoffeimer à 20 kg
- Gewebesack à 20 kg

Das Salz in big bags kann fertig gemischt – oder kostengünstiger – geschichtet werden. Dann wird der Mischvorgang in Ihrem Absatzbehälter vorgenommen. Sonderabfüllungen angepasst auf die Größe Ihres Ansatzbehälters sind möglich.

## Reef Salt

*can be prepared with desalinated water (e. g. from a reverse osmosis unit) or very soft tap water. It has a high content of calcium and trace elements and is therefore suitable for invertebrates and reef aquaria. Our sea salt blends contain no nitrates and no phosphates. Special formulation is possible after evaluation of your tap water. We can also offer special formula, e. g. for use in shark basins.*

Units:

- bulk bags of 500 kg
- bulk bags of 1,000 kg
- 20 kg plastic bag
- 20 kg plastic bucket
- 20 kg fabric bag

*The salt can be ready blended or even layered for a more cost effective option, and then the mixing process is carried out in your preparation container. Also special sizes of packaging are possible; preparation containers are also available from us.*

### Ein Tipp:

Wir bieten auch Meersalzmischungen ohne NaCl an. Dies kann erhebliche Kosten für Sie sparen, wenn Sie vor Ort reines NaCl hinzufügen können.



### Please note:

We also offer sea salt blends without NaCl. It can save considerable cost if you would be able to add NaCl yourself.

### Reef Salt coral

Aqua Medic Reef Salt coral ist eine spezielle hochwertige Formulierung für alle modernen Riffaquarien.

- mit Vitamin B Komplex zur Versorgung der Korallen mit dem nach wissenschaftlichen Untersuchungen lebenswichtigen Vitamin B12
- liefert ideale naturähnliche Voraussetzungen für Wachstum und Färbung von SPS und LPS Korallen
- mit pH Puffer sowie hohem Calcium- und Magnesiumgehalt
- enthält alle notwendigen Spurenelemente
- aus chemisch reinen Rohstoffen unter laufender Qualitätskontrolle hergestellt
- löst sich leicht und rückstandsfrei auf, schnell einsetzbar

Die Verpackungseinheiten sind:

- Big Bags à 500 kg
- Big Bags à 1.000 kg
- Kunststoffbeutel à 20 kg
- Kunststoffeimer à 20 kg

### Reef Salt coral

Aqua Medic Reef Salt coral is a specially made high quality formulation suitable for all modern reef aquaria.

- contains vitamin B complex for the supply of corals with the vital vitamin B12 (according to scientific investigations)
- provides ideal nature-like conditions for growth and coloration of SPS and LPS corals
- with pH buffer and high calcium and magnesium content
- contains all the essential trace elements
- blended from chemically pure raw materials, continuously quality controlled
- dissolves easily and leaves no residue, so can be used quickly

Units:

- bulk bags of 500 kg
- bulk bags of 1,000 kg
- 20 kg plastic bag
- 20 kg plastic bucket



Reef Salt coral

### Salzgehalt / Salt level

| %o   | AQUA MEDIC<br>Meersalz / Sea Salt | AQUA MEDIC<br>Reef Salt | AQUA MEDIC<br>Reef Salt coral |
|------|-----------------------------------|-------------------------|-------------------------------|
| 28 ‰ | 1.000 l – 30,0 kg                 | 1.000 l – 32,0 kg       | 1.000 l – 33,0 kg             |
| 30 ‰ | 1.000 l – 31,4 kg                 | 1.000 l – 33,8 kg       | 1.000 l – 35,0 kg             |
| 32 ‰ | 1.000 l – 33,0 kg                 | 1.000 l – 36,0 kg       | 1.000 l – 37,0 kg             |
| 34 ‰ | 1.000 l – 34,8 kg                 | 1.000 l – 38,0 kg       | 1.000 l – 39,2 kg             |

Wassertemperatur / Water temperature: 25 °C (RO-water)

## Aqua Medic Salz / Salt

ICP-Analyse / ICP Analysis\*

|                                    |           |
|------------------------------------|-----------|
| Salinität / Salinity               | 35,0 PSU  |
| Karbonathärte / Carbonate hardness | 8,02 °dKH |

| Element |                    | mg/l         |
|---------|--------------------|--------------|
| Mg      | Magnesium          | 1.004,4 mg/l |
| Ca      | Calcium            | 328,5 mg/l   |
| Na      | Natrium            | 11.034 mg/l  |
| K       | Kalium / Potassium | 376,1 mg/l   |
| Cl      | Chlorid / Chloride | 19.735 mg/l  |
| Br      | Bromid / Bromide   | 65,8 mg/l    |
| S       | Schwefel / Sulfur  | 921,6 mg/l   |
| Sr      | Strontium          | 7,9 mg/l     |
| B       | Bor / Boron        | n.n. / n.d.  |
| F       | Fluorid / Fluoride | 1,24 mg/l    |

## Reef Salt

ICP-Analyse / ICP Analysis\*

|                                    |           |
|------------------------------------|-----------|
| Salinität / Salinity               | 35,0 PSU  |
| Karbonathärte / Carbonate hardness | 7,95 °dKH |

| Element |                    | mg/l         |
|---------|--------------------|--------------|
| Mg      | Magnesium          | 1.205,0 mg/l |
| Ca      | Calcium            | 423,9 mg/l   |
| Na      | Natrium            | 10.943 mg/l  |
| K       | Kalium / Potassium | 351,3 mg/l   |
| Cl      | Chlorid / Chloride | 19.898 mg/l  |
| Br      | Bromid / Bromide   | 66,8 mg/l    |
| S       | Schwefel / Sulfur  | 919,0 mg/l   |
| Sr      | Strontium          | 7,73 mg/l    |
| B       | Bor / Boron        | 4,27 mg/l    |
| F       | Fluorid / Fluoride | 1,12 mg/l    |

## Reef Salt coral

ICP-Analyse / ICP Analysis\*

|                                    |           |
|------------------------------------|-----------|
| Salinität / Salinity               | 35,0 PSU  |
| Karbonathärte / Carbonate hardness | 9,52 °dKH |

| Element |                    | mg/l        |
|---------|--------------------|-------------|
| Mg      | Magnesium          | 1.442 mg/l  |
| Ca      | Calcium            | 481,3 mg/l  |
| Na      | Natrium            | 10.963 mg/l |
| K       | Kalium / Potassium | 424,0 mg/l  |
| Cl      | Chlorid / Chloride | 19.877 mg/l |
| Br      | Bromid / Bromide   | 65,87 mg/l  |
| S       | Schwefel / Sulfur  | 898,80 mg/l |
| Sr      | Strontium          | 9,65 mg/l   |
| B       | Bor / Boron        | 4,26 mg/l   |
| F       | Fluorid / Fluoride | 0,98 mg/l   |

\* ICP-Prüfungen in regelmäßigen Abständen / ICP checks at regular intervals



**Aqua Medic Salz / Salt**

| Artikel-Nr. /<br>Item No. | Artikel /<br>Item  |
|---------------------------|--|
| 300.00                    | <b>Aqua Medic Salz / Salt</b><br>20 kg Kunststoffbeutel / 20 kg plastic bag  |
| 300.06                    | <b>Aqua Medic Salz / Salt - Bromidarm / low bromide</b><br>20 kg Kunststoffbeutel / 20 kg plastic bag                      |
| 300.01                    | <b>Aqua Medic Salz / Salt</b><br>20 kg Gewebesack / 20 kg fabric bag   |
| 300.30                    | <b>Aqua Medic Salz / Salt</b><br>im Big Bag gemischt, 1.000 kg /<br>mixed in a Big Bag of 1,000 kg                         |
| 300.31                    | <b>Aqua Medic Salz / Salt</b><br>im Big Bag ungemischt, geschichtet, 1.000 kg /<br>unmixed, layed in a Big Bag of 1,000 kg |
| 300.32                    | <b>Aqua Medic Salz / Salt</b><br>im Big Bag gemischt, 500 kg /<br>mixed in a Big Bag of 500 kg                             |
| 300.33                    | <b>Aqua Medic Salz / Salt</b><br>im Big Bag ungemischt, geschichtet, 500 kg /<br>unmixed, layed in a Big Bag of 500 kg     |

## Reef Salt

| Artikel-Nr. /<br>Item No. | Artikel /<br>Item  |
|---------------------------|--|
| 301.000                   | <b>AB Reef Salt</b><br>20 kg Kunststoffbeutel / 20 kg plastic bag  |
| 301.001                   | <b>AB Reef Salt</b><br>20 kg Gewebesack / 20 kg fabric bag   |
| 301.06                    | <b>AB Reef Salt</b><br>20 kg Eimer / 20 kg bucket  |
| 301.30                    | <b>AB Reef Salt</b><br>im Big Bag gemischt, 1.000 kg /<br>mixed in a Big Bag of 1,000 kg                         |
| 301.31                    | <b>AB Reef Salt</b><br>im Big Bag ungemischt, geschichtet, 1.000 kg /<br>unmixed, layed in a Big Bag of 1,000 kg |
| 301.33                    | <b>AB Reef Salt</b><br>im Big Bag ungemischt, geschichtet, 500 kg /<br>unmixed, layed in a Big Bag of 500 kg     |
| 301.32                    | <b>AB Reef Salt</b><br>im Big Bag gemischt, 500 kg /<br>mixed in a Big Bag of 500 kg                             |

## Reef Salt coral

| Artikel-Nr. /<br>Item No. | Artikel /<br>Item   |
|---------------------------|---|
| 301.03                    | <b>AB Reef Salt coral</b><br>20 kg Eimer / 20 kg bucket   |
| 301.030                   | <b>AB Reef Salt coral</b><br>20 kg Kunststoffbeutel / 20 kg plastic bag   |
| 301.34                    | <b>AB Reef Salt coral</b><br>im Big Bag gemischt, 1.000 kg /<br><i>mixed in a Big Bag of 1,000 kg</i>                         |
| 301.35                    | <b>AB Reef Salt coral</b><br>im Big Bag ungemischt, geschichtet, 1.000 kg /<br><i>unmixed, layed in a Big Bag of 1,000 kg</i> |
| 301.36                    | <b>AB Reef Salt coral</b><br>im Big Bag gemischt, 500 kg /<br><i>mixed in a Big Bag of 500 kg</i>                             |
| 301.37                    | <b>AB Reef Salt coral</b><br>im Big Bag ungemischt, geschichtet, 500 kg /<br><i>unmixed, layed in a Big Bag of 500 kg</i>     |

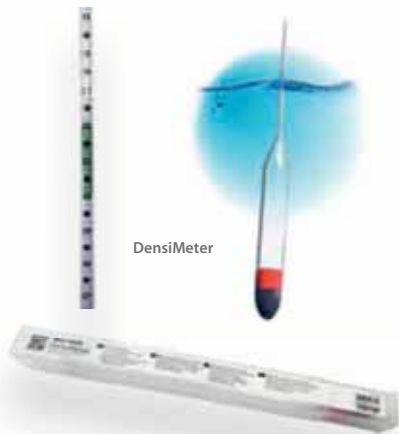

### DensiMeter

Aräometer zur Messung der Dichte [g/ml] Tp. 25/4 °C in Meerwasseraquarien  
Die Temperatur der Wasserprobe sollte möglichst genau 25 °C betragen.  
Maximale Abweichung bei 25 °C: 0,001 g/ml, Messbereich: 1,018 bis 1,028 g/ml  
Auflösung: 0,0001 g/ml, Abmessungen: ca. 35,5 cm lang

*Hydrometer to determine the density [g/ml] Tp. 25/4 °C in saltwater aquaria  
The water temperature of the sample should be, if possible, exactly 25 °C.  
Maximum discrepancy at 25 °C: 0.001 g/ml, measuring range: 1.018 to 1.028 g/ml,  
resolution: 0.0001 g/ml, dimensions: length app. 35.5 cm*

| Artikel-Nr. /<br>Item No. | Artikel /<br>Item |
|---------------------------|-------------------|
| 65905                     | DensiMeter        |



### DensiTower

Aräometerzylinder mit Überlauf zur exakten Bestimmung der Dichte mittels  
Aräometer (nicht im Lieferumfang enthalten)  
Zur genauen Bestimmung der Dichte empfehlen wir die Verwendung des  
Aqua Medic DensiMeters. Ø ca. 45 mm, Höhe ca. 355 mm

*Hydrometer cylinder with overflow to determine the exact density by using a  
hydrometer (not included)  
To determine the exact density, we recommend the use of Aqua Medic DensiMeter.  
Ø app. 45 mm, height app. 355 mm*

| Artikel-Nr. /<br>Item No. | Artikel /<br>Item |
|---------------------------|-------------------|
| 65906                     | DensiTower        |



### salimeter

Präzisionsdichtemesser  
Das salimeter hat einen weiten Messbereich von 1.000 bis 1.040 mit einer  
Genauigkeit von 0,0005 bei 25 °C, Abmessungen: ca. 27 cm lang, Ø ca. 2 cm

*Density meter (hydrometer)  
salimeter has a measuring range of 1.000 to 1.040, with graduations at every 0.001  
and an accuracy of ± 0.0005 at 25 °C, (77 °F). Dimensions: length app. 27 cm, Ø app.  
2 cm*

| Artikel-Nr. /<br>Item No. | Artikel /<br>Item |
|---------------------------|-------------------|
| 65900                     | salimeter         |

### refractometer LED

Temperaturkompensiertes refractometer

inkl.

- LED beleuchtet
- Pipette
- Schraubenzieher zur Kalibrierung
- Kalibrierlösung
- stabile Plastikbox

*Temperature compensating refractometer*

*incl.*

- *LED luminaire*
- *pipette*
- *screw driver for calibration*
- *calibration liquid*
- *strong plastic box*



Testlösung 35 PSU /  
Test fluid 35 PSU

| Artikel-Nr. /<br>Item No. | Artikel /<br>Item  |
|---------------------------|--|
| 65909                     | refractometer LED  |
| 65920-1                   | Testlösung 35 PSU für refractometer LED 60 ml /<br>Test fluid 35 PSU for refractometer 60 ml |



Tri Complex compact

## Tri Complex compact

Komplettlösung für alle Riffaquarien

Als oberstes Ziel steht die natürliche Versorgung von Korallen mit Calcium und allen wichtigen Spurenelementen in einem ausgewogenen Verhältnis. Das Tri Complex compact wurde nach neuesten Erkenntnissen entwickelt und bietet optimale Voraussetzungen für ein gesundes und konstantes Korallenwachstum.

Eigenschaften:

- kein Anmischen
- gesteigerte Ergiebigkeit
- entwickelt nach neuesten Forschungsergebnissen
- Kalkzufuhr ohne Ionenverschiebungen
- weniger Wasserwechsel
- inklusive aller lebenswichtigen Spurenelemente
- optimales Korallenwachstum

Inhalt:

- blau: pH Puffer + Iod und Fluor Komplex
- rot: Calcium, Magnesium, Strontium + Spurenelemente

*Complete solution for all reef aquaria*

*It is really important that corals receive a balanced ratio of calcium and all vital trace elements. Tri Complex compact was developed according to the latest research and helps offer optimal conditions for healthy and steady coral growth.*

*Features:*

- *no mixing necessary*
- *highly concentrated*
- *developed according to latest research results*
- *Calcium supply without ion shift*
- *helps reduce water changes*
- *including all vital trace elements*
- *optimum coral growth*

*Content:*

- *component blue: pH-buffer + iodine and fluorine complex*
- *component red: calcium, magnesium, strontium + vital elements*

| Artikel-Nr. /<br>Item No. | Artikel /<br>Item            |
|---------------------------|------------------------------|
| 353.105                   | Tri Complex compact 2 x 5 l  |
| 353.130                   | Tri Complex compact 2 x 30 l |

## ICP Xtra A, B, C, D

Hauptkomponenten zur Elementversorgung im Meerwasseraquarium

Mit den Produkten ICP Xtra A, B, C, D erhalten Sie die Hauptkomponenten, um das Wasser im Aquarium mit den für die Calcifizierung notwendigen Elementen Calcium, Magnesium und Carbonat zu versorgen. Auf diese Weise erhält man ein ausgeglichenes und stabiles Milieu für die erfolgreiche Haltung von Fischen und Korallen im Meerwasser.

Die Komponenten ICP Xtra A, B, C, D können einzeln oder zusammen in Kombination verwendet werden, um die Versorgung nach der Balling- oder Balling light Methode zu betreiben. Die Verwendung ist unkompliziert und wird durch Zugabe mittels einer Dosierpumpe empfohlen.

### ICP Xtra A

- Natriumhydrogencarbonat ( $\text{NaHCO}_3$ )
- zur Erhöhung der Karbonathärte im Meerwasseraquarium

### ICP Xtra B

- Calciumchlorid-Dihydrat ( $\text{CaCl}_2 \cdot 2 \text{H}_2\text{O}$ )
- zur Calciumversorgung im Meerwasseraquarium

### ICP Xtra C

- NaCl-freies Meersalz
- zur Herstellung einer ausgewogenen Salzmischung im Meerwasseraquarium, ohne Natriumchlorid

### ICP Xtra D

- Magnesiumchlorid (Hexahydrat) ( $\text{MgCl}_2 \cdot 6 \text{H}_2\text{O}$ )
- zur Magnesiumversorgung im Meerwasseraquarium

*Main components for the supply of elements in the saltwater aquarium*

*With the products ICP Xtra A, B, C, D you get the main components to supply the water in the aquarium with the elements calcium, magnesium and carbonate necessary for calcification. In this way, you obtain a balanced and stable environment for the successful keeping of fish and corals in saltwater.*

*The components ICP Xtra A, B, C, D can be used individually or together in combination to operate the supply according to the Balling or Balling light method. It is easy to use and it is recommended to be added using a dosing pump.*

### ICP Xtra A

- Sodium hydrogen carbonate ( $\text{NaHCO}_3$ )
- for increasing the carbonate hardness in saltwater aquaria

### ICP Xtra B

- Calcium chloride dihydrate ( $\text{CaCl}_2 \cdot 2 \text{H}_2\text{O}$ )
- for calcium supply in saltwater aquaria

### ICP Xtra C

- NaCl-free sea salt
- for preparing a balanced salt mixture in the saltwater aquarium, without

### ICP Xtra D

- Magnesium chloride (hexahydrate) ( $\text{MgCl}_2 \cdot 6 \text{H}_2\text{O}$ )
- for magnesium supply in saltwater aquaria



ICP Xtra

| Artikel-Nr. /<br>Item No. | Artikel /<br>Item |
|---------------------------|-------------------|
| 354.020                   | ICP Xtra A, 2 kg  |
| 354.120                   | ICP Xtra B, 2 kg  |
| 354.220                   | ICP Xtra C, 2 kg  |
| 354.320                   | ICP Xtra D, 2 kg  |



ICP Xtra Elements



## ICP Xtra Elements

Spurenelemente zur Dosierung nach ICP-Messung

Die Einzelementlösungen der Aqua Medic Serie ICP Xtra wurden entwickelt, um bei per ICP oder auch bei eigenen Analysen festgestellten Mangelsituationen schnell und verlässlich Abhilfe schaffen zu können. Die Konzentrationen der Lösungen sind so berechnet, dass auch bei Zugabe mit Hilfe von Dosiergeräten ausreichend große und damit sicher dosierbare Mengen erreicht werden.

### ICP Xtra Ca

- zur Regulierung des Calciumgehaltes im Meerwasseraquarium

### ICP Xtra I

- zur Regulierung des Iodgehaltes im Meerwasseraquarium

### ICP Xtra K

- zur Regulierung des Kaliumgehaltes im Meerwasseraquarium

### ICP Xtra Mg

- zur Regulierung des Magnesiumgehaltes im Meerwasseraquarium

### ICP Xtra Sr

- zur Regulierung des Strontiumgehaltes im Meerwasseraquarium

### Trace elements for dosing after ICP measurement

The single element solutions of the Aqua Medic ICP Xtra series have been developed to provide a quick and reliable remedy for deficiencies detected by ICP or own analyses. The concentrations of the solutions are calculated in such a way that even when added with the help of dosing devices, sufficiently large and therefore safely dosable quantities can be achieved.

### ICP Xtra Ca

- for the regulation of the calcium content in saltwater aquaria

### ICP Xtra I

- for the regulation of the iodine content in saltwater aquaria

### ICP Xtra K

- for the regulation of the potassium content in saltwater aquaria

### ICP Xtra Mg

- for the regulation of the magnesium content in saltwater aquaria

### ICP Xtra Sr

- for the regulation of the strontium content in saltwater aquaria

| Artikel-Nr. / Item No. | Artikel / Item      |
|------------------------|---------------------|
| 355.105                | ICP Xtra Ca, 500 ml |
| 355.305                | ICP Xtra I, 500 ml  |
| 355.405                | ICP Xtra K, 500 ml  |
| 355.005                | ICP Xtra Mg, 500 ml |
| 355.205                | ICP Xtra Sr, 500 ml |



### REEF LIFE System Coral A

Hoch konzentrierter Calciumzusatz für gesteigertes Korallenwachstum

*Highly concentrated calcium additive for enhanced coral growth*

| Artikel-Nr. /<br>Item No. | Artikel /<br>Item   |
|---------------------------|---|
| 350.070                   | Reef Life System Coral A Calcium<br>30 l Kanister / 30 l canister         |
| 350.050                   | Reef Life System Coral A Calcium<br>5.000 ml Kanister / 5,000 ml canister |



REEF LIFE System Coral A

### REEF LIFE System Coral B KH BUFFER

Carbonat Puffer, stabilisiert den pH-Wert, für gesunde Korallen

*Carbonate buffer stabilizes the pH value for a healthy aquarium*

| Artikel-Nr. /<br>Item No. | Artikel /<br>Item  |
|---------------------------|--|
| 352.260                   | Reef Life System Coral B KH Buffer, NaHCO <sub>3</sub><br>20 kg Eimer / 20 kg bucket |



REEF LIFE System Coral B KH BUFFER

### REEF LIFE System Coral C Trace

Enthält lebenswichtige Spurenelemente für Fische, Korallen und Wirbellose

*Contains vital trace elements for fish, corals and invertebrates*

| Artikel-Nr. /<br>Item No. | Artikel /<br>Item   |
|---------------------------|---|
| 350.270                   | Reef Life System Coral C Trace<br>30 l Kanister / 30 l canister         |
| 350.250                   | Reef Life System Coral C Trace<br>5.000 ml Kanister / 5,000 ml canister |



REEF LIFE System Coral C Trace

### Kalkwasserpowder

Zur Calciumversorgung über das Nachfüllwasser

*For enhanced calcium supply during water top up*

| Artikel-Nr. /<br>Item No. | Artikel /<br>Item   |
|---------------------------|---|
| 351.360                   | Kalkwasserpowder, Ca(OH) <sub>2</sub><br>7,5 kg Eimer / 7.5 kg bucket |



Kalkwasserpowder



REEF LIFE Iodine

### REEF LIFE Iodine

3 Komponenten Jod für gesundes Korallenwachstum und leuchtende Farben, enthält Kaliumiodid, Iod und PVP-Iod

*3 component iodine for healthy coral growth and bright colours, contains potassium iodide, iodine and PVP iodine*

| Artikel-Nr. / Item No. | Artikel / Item  |
|------------------------|---|
| 350.470                | Reef Life Iodine<br>30 l Kanister / 30 l canister         |
| 350.450                | Reef Life Iodine<br>5.000 ml Kanister / 5,000 ml canister |



REEF LIFE Strontium

### REEF LIFE Strontium

Für gesunden Skelettaufbau bei Steinkorallen

*For healthy structure of skeleton of hard corals*

| Artikel-Nr. / Item No. | Artikel / Item   |
|------------------------|--|
| 350.570                | Reef Life Strontium<br>30 l Kanister / 30 l canister         |
| 350.550                | Reef Life Strontium<br>5.000 ml Kanister / 5,000 ml canister |



REEF LIFE Magnesium

### REEF LIFE Magnesium

Für natürlichen Skelettaufbau von Korallen und Kalkrotalgen

*For natural structure of skeleton of corals and calcareous algae*

| Artikel-Nr. / Item No. | Artikel / Item   |
|------------------------|--|
| 350.670                | Reef Life Magnesium<br>30 l Kanister / 30 l canister         |
| 350.650                | Reef Life Magnesium<br>5.000 ml Kanister / 5,000 ml canister |



Magnesiumchlorid-Hexahydrat /  
Magnesium chloride-hexahydrate

### Magnesiumchlorid-Hexahydrat / Magnesium chloride-hexahydrate

Zur Erhöhung des Magnesiumgehalts

*For increasing the magnesium content*

| Artikel-Nr. / Item No. | Artikel / Item   |
|------------------------|--|
| 352.060                | Magnesiumchlorid-Hexahydrat gemahlen,<br>$MgCl_2 \cdot 6H_2O$ , 15 kg Eimer<br>Magnesium chloride-hexahydrate ground,<br>$MgCl_2 \cdot 6H_2O$ , 15 kg bucket |

**Calciumchlorid-Dihydrat / Calcium chloride-dihydrate**

Zur Erhöhung des Calciumgehalts

*For increasing the calcium content*



Calciumchlorid-Dihydrat / Calcium chloride-dihydrate

| Artikel-Nr. / Item No. | Artikel / Item   |
|------------------------|--|
| 352.160                | Calciumchlorid-Dihydrat, $\text{CaCl}_2 \cdot 2\text{H}_2\text{O}$ , 15 kg Eimer<br>Calcium chloride-dihydrate, $\text{CaCl}_2 \cdot 2\text{H}_2\text{O}$ , 15 kg bucket |

**Magnesiumsulfat / Magnesium sulfate**

Zur Erhöhung des Magnesiumgehalts

*For increasing the magnesium content*



Magnesiumsulfat / Magnesium sulfate

| Artikel-Nr. / Item No. | Artikel / Item  |
|------------------------|---|
| 352.360                | Magnesiumsulfat, $\text{MgSO}_4 \cdot 7\text{H}_2\text{O}$ , 15 kg Eimer<br>Magnesium sulfate, $\text{MgSO}_4 \cdot 7\text{H}_2\text{O}$ , 15 kg bucket |

**Mineralsalz / Mineral salt**

Natriumchloridfreies Mineralsalz

*Mineral salt without sodium chloride*



Mineralsalz / Mineral salt

| Artikel-Nr. / Item No. | Artikel / Item   |
|------------------------|--|
| 352.460                | Mineralsalz, 19,5 kg Eimer<br>Mineral salt, 19.5 kg bucket |

**plancto**

Futterkonzentrat für Korallen und Filtrierer

*Concentrated food for corals and invertebrates*



plancto

| Artikel-Nr. / Item No. | Artikel / Item                                   |
|------------------------|--|
| 340.050                | plancto<br>5.000 ml Kanister / 5,000 ml canister |



aquabiovit

### aquabiovit

Multivitaminpräparat für Fische und Wirbellose

*Vital vitamins for fish and invertebrates*

| Artikel-Nr. /<br>Item No. | Artikel /<br>Item                                   |
|---------------------------|---|
| 33012                     | aquabiovit<br>5.000 ml Kanister / 5,000 ml canister |



REEF LIFE antired

### REEF LIFE antired

Gegen rote Schmieralgen im Meerwasseraquarium

*Eliminates red slime algae*

| Artikel-Nr. /<br>Item No. | Artikel /<br>Item  |
|---------------------------|--|
| 420.050                   | REEF Life antired<br>5.000 ml Kanister / 5,000 ml canister |

**Nicht erhältlich innerhalb der EU!**  
**Not available within the EU!**



NO3 reduct

### NO3 reduct

Nitrat + Phosphat control

NO3 reduct enthält organische Verbindungen, die Bakterien als zusätzliche Kohlenstoffquelle dienen und dadurch zu stärkerer Vermehrung anregen. Diese Bakterien werden wiederum von Korallen als Nahrung genutzt oder abgeschäumt. Zuvor von ihnen aufgenommene Nährstoffe verschwinden mit ihnen, so dass sich der Nitrat- und Phosphatgehalt des Wassers nach und nach vermindert. Die Korallen nutzen die Bakterien als Zusatznahrung, was zu einer Verbesserung der Färbung und des Polypenbildes führt.

*NO3 reduct contains organic compounds that serve bacteria as an additional carbon source and thus stimulate greater reproduction. These bacteria are used by corals as food or are skimmed off. Previously absorbed nutrients disappear with them, so that the nitrate and phosphate content of the water gradually decreases. The corals use the bacteria as additional food that leads to an improvement in colour and polyp extension.*

| Artikel-Nr. /<br>Item No. | Artikel /<br>Item                            |
|---------------------------|--|
| 411.82                    | NO3 reduct<br>5 l Kanister / 5 l canister    |
| 411.80                    | NO3 reduct<br>500 ml Flasche / 500 ml bottle |

### aqualife + Vitamine

Wasseraufbereitungspräparat für Süßwasseraquarien

*Water treatment preparation for freshwater aquaria*

| Artikel-Nr. /<br>Item No. | Artikel /<br>Item  |
|---------------------------|--|
| 120.070                   | aqualife + Vitamine<br>30 l Kanister / 30 l canister         |
| 120.050                   | aqualife + Vitamine<br>5.000 ml Kanister / 5,000 ml canister |



aqualife + Vitamine

### ferreal + spureal

Konzentrierter Eisendünger für Süßwasseraquarien

*Intensive iron fertilizer for freshwater aquaria*

| Artikel-Nr. /<br>Item No. | Artikel /<br>Item  |
|---------------------------|--|
| 121.070                   | ferreal + spureal<br>30 l Kanister / 30 l canister         |
| 121.050                   | ferreal + spureal<br>5.000 ml Kanister / 5,000 ml canister |



ferreal + spureal

### floreal + iod

Hochwirksamer Volldünger für Süßwasseraquarien

*Highly effective compound fertilizer for freshwater aquaria*

| Artikel-Nr. /<br>Item No. | Artikel /<br>Item                                      |
|---------------------------|--|
| 122.070                   | floreal + iod<br>30 l Kanister / 30 l canister         |
| 122.050                   | floreal + iod<br>5.000 ml Kanister / 5,000 ml canister |



floreal + iod



antiphos Fe

## antiphos Fe

Zur Verminderung des Algenwachstums

*For the control of algal growth*

| Artikel-Nr. /<br>Item No. | Artikel /<br>Item                          |
|---------------------------|--|
| 11651                     | antiphos Fe, 500 g (ca. / app. 800 ml)     |
| 12651                     | antiphos Fe, 1.000 g (ca. / app. 1.600 ml) |
| 12656                     | antiphos Fe, 15 kg Sack / 15 kg bag        |



carbolit

## carbolit

Zur Entgiftung und Entfernung von Farbstoffen

*For the removal of toxins and colours*

| Artikel-Nr. /<br>Item No. | Artikel /<br>Item                                |
|---------------------------|--|
| 11518                     | carbolit 500 g/0,65 l, 1,5 mm Pellets            |
| 11519                     | carbolit 3,5 kg/4,55 l, 1,5 mm Pellets           |
| 11516                     | carbolit 25 kg/32,5 l Sack / bag, 1,5 mm Pellets |

Neu! Extra-rein & „Made in Germany“!

|       |  |
|-------|--|
| 12518 | carbolit 500 g/0,70 l, 4 mm Pellets            |
| 12519 | carbolit 3,5 kg/4,90 l, 4 mm Pellets           |
| 12516 | carbolit 25 kg/35,0 l Sack / bag, 4 mm Pellets |



NP biograin

## NP biograin

Granulat für Wirbelbettfilter zum Abbau von Nitrat und Phosphat im Meerwasser-aquarium

*Granules for fluidized bed filters for the degradation of nitrate and phosphate in salt-water aquaria*

| Artikel-Nr. /<br>Item No. | Artikel /<br>Item  |
|---------------------------|--------------------|
| 12800                     | NP biograin, 700 g |

**Größere Mengen auf Anfrage!**  
**Larger quantities on request!**



**sulfur pearls**

Substrat für Schwefelnitratfilter

*Filter medium for Sulphur denitrification reactors*



sulfur pearls

| Artikel-Nr. /<br>Item No. | Artikel /<br>Item                         |
|---------------------------|---|
| 410.79-3                  | sulfur pearls<br>25 kg Beutel / 25 kg bag |
| 410.79-1                  | sulfur pearls<br>5 l Eimer / 5 l bucket   |

**Größere Mengen auf Anfrage!**  
**Larger quantities on request!**



**MSDS auf Anfrage erhältlich!**  
**MSDS available on request!**





Aqua Medic Bali Sand

## Aqua Medic Bali Sand

Sehr weißer Bodengrund auf Calcitbasis

*High-quality white substrate, based on calcite*

| Artikel-Nr. / Item No. | Artikel / Item   |
|------------------------|--|
| 420.33-1               | Aqua Medic Bali Sand 0,5 – 1,2 mm<br>1.000 kg Big Bag / 1.000 kg Big Bag |
| 420.34-1               | Aqua Medic Bali Sand 0,5 – 1,2 mm<br>500 kg Big Bag / 500 kg Big Bag     |
| 420.32-1               | Aqua Medic Bali Sand 0,5 – 1,2 mm<br>25 kg Beutel / 25 kg bag            |
| 420.33-2               | Aqua Medic Bali Sand 2 – 3 mm<br>1.000 kg Big Bag / 1.000 kg Big Bag     |
| 420.34-2               | Aqua Medic Bali Sand 2 – 3 mm<br>500 kg Big Bag / 500 kg Big Bag         |
| 420.32-2               | Aqua Medic Bali Sand 2 – 3 mm<br>25 kg Beutel / 25 kg bag                |
| 420.33-3               | Aqua Medic Bali Sand 3 – 6 mm<br>1.000 kg Big Bag / 1.000 kg Big Bag     |
| 420.34-3               | Aqua Medic Bali Sand 3 – 6 mm<br>500 kg Big Bag / 500 kg Big Bag         |
| 420.32-3               | Aqua Medic Bali Sand 3 – 6 mm<br>25 kg Beutel / 25 kg bag                |



Aqua Medic Tonga Pearls

## Aqua Medic Tonga Pearls

Reiner, weißer, umweltschonender Bodengrund auf Aragonitbasis

*Pure, environmentally friendly substrate, based on aragonite*

| Artikel-Nr. / Item No. | Artikel / Item   |
|------------------------|--|
| 420.45-1               | Aqua Medic Tonga Pearls<br>500 kg Big Bag / 500 kg Big Bag |
| 420.41-1               | Aqua Medic Tonga Pearls<br>10 kg Beutel / 10 kg bag        |



fein / fine



mittel / medium



grob / coarse



Hydrocarbonat

## Hydrocarbonat

Reines, fossiles Kalziumkarbonat für den Einsatz in Kalkreaktoren, Aufhärtiltern, Biofiltern oder als Bodengrund

*Pure calcium carbonate. It is used in calcium reactors, calcite filters, bio filters and as substrate material*

| Artikel-Nr. / Item No. | Artikel / Item  |
|------------------------|---|
| 410.94-1               | Hydrocarbonat, fein, 1.000 kg Big Bag /<br>Hydrocarbonate, fine, 1.000 kg Big Bag     |
| 410.90-1               | Hydrocarbonat, fein, 25 kg Beutel /<br>Hydrocarbonate, fine, 25 kg bag                |
| 410.94-2               | Hydrocarbonat, mittel, 1.000 kg Big Bag /<br>Hydrocarbonate, medium, 1.000 kg Big Bag |
| 410.90-2               | Hydrocarbonat, mittel, 25 kg Beutel /<br>Hydrocarbonate, medium, 25 kg bag            |
| 410.94-3               | Hydrocarbonat, grob, 1.000 kg Big Bag /<br>Hydrocarbonate, coarse, 1.000 kg Big Bag   |
| 410.90-3               | Hydrocarbonat, grob, 25 kg Beutel /<br>Hydrocarbonate, coarse, 25 kg bag              |



## LED FA 100/200 W flex

Spritzwassergeschützte LED-Scheinwerfer (IP65)

- niedrige Bauhöhe
- hocheffizienter Kühlkörper
- Einzel-LED's mit 60°-Einzel-Linsen
- 2 Kanäle blau und weiß – separat dimmbar
- hochwertige Meanwell-Vorschaltgeräte
- mit Deckenhalterung

*Splash-proof LED spotlight (IP65)*

- *low profile housing*
- *highly efficient cooling element*
- *single LED's with 60° lenses each*
- *2 channel blue and white – separately dimmable*
- *high quality Meanwell ballasts*
- *ceiling holder included*

Technische Daten / *Technical data:*

| LED FA   | 100 W flex  | 200 W flex  |
|--|---|---|
| Abmessungen ca. (ohne Bügel) / <i>Dimensions (l x w x h) (without clamp)</i> | 290 x 180 x 130 mm  | 360 x 290 x 160 mm                                    |
| Gewicht ca. / <i>Weight app.</i>   | 4,2 kg  | 7,1 kg  |
| Lichtstrom gesamt ca. / <i>Total luminous flux app.</i>                      | 6.700 Lm  | 13.500 Lm   |
| Lichtfarbe / <i>Light colour</i>   | weiß / <i>white</i> : 8.100 K,<br>blau / <i>blue</i> : 455 nm |   |
| Abstrahlwinkel ca. / <i>Total viewing angle app.</i>                         | 60°   |   |
| Abstrahlwinkel je LED ca. / <i>Viewing angle per LED app.</i>                | 60°   |   |
| Stromversorgung / <i>Power supply</i>  | 100 – 240 V / 50 – 60 Hz                                      |   |
| Anzahl LED's gesamt / <i>Total LEDs</i>                                      | 96 St. / <i>pcs.</i>  | 192 St. / <i>pcs.</i>                                 |
| Anzahl LED's / <i>LEDs per colour</i>  | 48 x weiß / <i>white</i> ,<br>48 x blau / <i>blue</i>         | 96 x weiß / <i>white</i> ,<br>96 x blau / <i>blue</i> |

| Artikel-Nr. / <i>Item No.</i> | Artikel / <i>Item</i> |
|-------------------------------|-----------------------|
| 83618150                      | LED FA 100 W flex     |
| 83618250                      | LED FA 200 W flex     |

Optionen / *Options:*

|          |                   |
|----------|-------------------|
| 83414210 | Potentiometer LED |
| 83416004 | spot control      |

Ansteuerung möglich über PWM / 0 – 10V-Signal (z. B. spot control) oder DALI-Steuerung (bitte bei Bestellung angeben)

*Control possible via PWM / 0 – 10 V signal (e.g. spot control) or DALI control (please specify when ordering)*



LED FA 100 W flex



LED FA 200 W flex

Optional:



spot control  
(s. Seite 36 / see page 36)

Potentiometer  
(s. Seite 36 / see page 36)



**nach EU Verordnung 2019/2015 und 2019/2020**

Aquarienleuchte mit mehr als 40 % der Gesamtstrahlung im Bereich 400 – 480 nm für die Korallen-Zooxanthellen-Symbiose und Pflanzenwachstum, nicht für andere Anwendungen geeignet. /

**according to EU regulation 2019/2015 and 2019/2020**

Aquarium light with more than 40% of the total radiation in the range 400 – 480 nm for the coral-zooxanthellae symbiosis and plant growth, not suitable for other applications.



LEDspot 100 W

## LEDspot 100 W

Spritzwassergeschützte LED-Scheinwerfer (IP65)

- 100 W LED chip dimmbar – viele Lichtfarben lieferbar
- hocheffizienter Aluminium-Kühlkörper
- hochwertige Meanwell-Vorschaltgeräte
- Potentiometer oder spot control montierbar (s. Zubehörprogramm)
- Leuchte kann DALI-vorbereitet werden
- optionale Ausstattung mit Zuleitung und Steuerkabeln
- Deckenhalterung im Lieferumfang
- Standard-Ausstattung 12.000 K – andere Farben auf Anfrage
- inkl. 60°- und 90°-Linse, wechselbar (45°- und 120°-Linse zusätzlich lieferbar)

Auf Anfrage sind verschiedene Lichtfarben erhältlich, z. B. 3.000 K, 6.500 K, 8.000 K, blau sowie viele andere Farben.

### Splash-proof LED spotlight (IP65)

- 100 W LED chip dimmable – many colours available
- highly efficient aluminium cooling element
- high quality Meanwell ballasts
- Potentiometer or spot control connectable (check accessory list)
- LED spot can be prepared for DALI systems
- optional equipment with supply line and control cables
- ceiling holder included
- standard equipment 12,000K chip and 60° and 90° lense, changeable (45° and 120° also available)

Various chip configurations are available on request, e.g. 3,000 K, 6,500 K, 8,000 K, blue and many other combinations.

### Optional:



spot control  
(s. Seite 36 / see page 36)

Potentiometer  
(s. Seite 36 / see page 36)

FlapSet LEDspot  
(s. Seite 36 / see page 36)

### Technische Daten / Technical data:

| LEDspot                                 | 100 W                        |                            |                            |                              |
|---|------------------------------|----------------------------|----------------------------|------------------------------|
| Lichtstrom ca. /<br>Luminous flux app.  | weiß / white:<br>11.000 Lm   | weiß / white:<br>12.000 Lm | weiß / white:<br>12.000 Lm | blau / blue:<br>4.500 Lm     |
| Lichtfarbe ca. /<br>Light colour app.   | weiß / white:<br>3.000 K     | weiß / white:<br>6.500 K   | weiß / white:<br>12.000 K  | blau / blue:<br>455 – 460 nm |
| Abstrahlwinkel ca. /<br>Beam angle app. | 90°, optional 45°, 60°, 120° |                            |                            |                              |
| Ø ca. / app.                            | 320 mm                       |                            |                            |                              |
| Höhe ca. / Height app.                  | 380 mm                       |                            |                            |                              |
| Gewicht ca. / Weight app.               | 8,0 kg                       |                            |                            |                              |

| Artikel-Nr. /<br>Item No. | Artikel /<br>Item |
|---------------------------|-------------------|
| 83414150                  | LEDspot 100 W     |
| Optionen / Options:       |                   |
| 83414210                  | Potentiometer LED |
| 83416004                  | spot control      |
| 83414108                  | FlapSet LEDspot   |

### Standard-Ausführung / Standard version:



#### nach EU Verordnung 2019/2015 und 2019/2020

Aquarienleuchte mit mehr als 40 % der Gesamtstrahlung im Bereich 400 – 480 nm für die Korallen-Zooxanthellen-Symbiose und Pflanzenwachstum, nicht für andere Anwendungen geeignet. /

#### according to EU regulation 2019/2015 and 2019/2020

Aquarium light with more than 40% of the total radiation in the range 400 – 480 nm for the coral-zooxanthellae symbiosis and plant growth, not suitable for other applications.

Ansteuerung möglich über PWM / 0 – 10V-Signal (z. B. spot control) oder DALI-Steuerung (bitte bei Bestellung angeben)

Control possible via PWM / 0 – 10 V signal (e.g. spot control) or DALI control (please specify when ordering)

## LEDspot 200 W

Spritzwassergeschützte LED-Scheinwerfer (IP65)

- 200 W LED chip dimmbar – viele Lichtfarben lieferbar
- hocheffizienter Aluminium-Kühlkörper
- hochwertige Meanwell-Vorschaltgeräte
- Potentiometer oder spot control montierbar (s. Zubehörprogramm)
- Leuchte kann DALI-vorbereitet werden
- optionale Ausstattung mit Zuleitung und Steuerkabeln
- Deckenhalterung im Lieferumfang
- Standard-Ausstattung 12.000 K – andere Farben auf Anfrage
- inkl. 60°- und 90°-Linse, wechselbar (45°- und 120°-Linse zusätzlich lieferbar)

Auf Anfrage sind verschiedene Lichtfarben erhältlich, z. B. 3.000 K, 6.500 K, 8.000 K, blau sowie viele andere Farben.

### Splash-proof LED spotlight (IP65)

- 200 W LED chip dimmable – many colours available
- highly efficient aluminium cooling element
- high quality Meanwell ballasts
- Potentiometer or spot control connectable (check accessory list)
- LED spot can be prepared for DALI systems
- optional equipment with supply line and control cables
- ceiling holder included
- standard equipment 12,000K chip and 60° and 90° lense, changeable (45° and 120° also available)

Various chip configurations are available on request, e.g. 3,000 K, 6,500 K, 8,000 K, blue and many other combinations.

### Technische Daten / Technical data:

| LEDspot                                 | 200 W                        |                            |                            |                              |
|---|------------------------------|----------------------------|----------------------------|------------------------------|
| Lichtstrom ca. /<br>Luminous flux app.  | weiß / white:<br>21.000 Lm   | weiß / white:<br>20.000 Lm | weiß / white:<br>20.000 Lm | blau / blue:<br>6.000 Lm     |
| Lichtfarbe ca. /<br>Light colour app.   | weiß / white:<br>3.000 K     | weiß / white:<br>6.500 K   | weiß / white:<br>12.000 K  | blau / blue:<br>455 – 460 nm |
| Abstrahlwinkel ca. /<br>Beam angle app. | 90°, optional 45°, 60°, 120° |                            |                            |                              |
| Ø ca. / app.                            | 320 mm                       |                            |                            |                              |
| Höhe ca. / Height app.                  | 480 mm                       |                            |                            |                              |
| Gewicht ca. / Weight app.               | 11,2 kg                      |                            |                            |                              |

| Artikel-Nr. /<br>Item No. | Artikel /<br>Item |
|---------------------------|-------------------|
|---------------------------|-------------------|

83414250 LEDspot 200 W

#### Optionen / Options:

|          |                   |
|----------|-------------------|
| 83414210 | Potentiometer LED |
| 83416004 | spot control      |
| 83414108 | FlapSet LEDspot   |

Ansteuerung möglich über PWM / 0 – 10V-Signal  
(z. B. spot control) oder DALI-Steuerung  
(bitte bei Bestellung angeben)

Control possible via PWM / 0 – 10 V signal  
(e.g. spot control) or DALI control  
(please specify when ordering)



LEDspot 200 W

#### Optional:



#### Standard-Ausführung / Standard version:



#### nach EU Verordnung 2019/2015 und 2019/2020

Aquarienleuchte mit mehr als 40 % der Gesamtstrahlung im Bereich 400 – 480 nm für die Korallen-Zooxanthellen-Symbiose und Pflanzenwachstum, nicht für andere Anwendungen geeignet. /

#### according to EU regulation 2019/2015 and 2019/2020

Aquarium light with more than 40% of the total radiation in the range 400 – 480 nm for the coral-zooxanthellae symbiosis and plant growth, not suitable for other applications.



LEDspot 120 W flex

### LEDspot 120 W flex

Spritzwassergeschützte LED-Scheinwerfer (IP65)

- 2-farbiger LED chip – viele Lichtfarben lieferbar
- Kanäle / Farben separat dimmbar
- hocheffizienter Kühlkörper
- hochwertige Meanwell-Vorschaltgeräte
- Potentiometer oder spot control montierbar (s. Zubehörprogramm)
- Leuchte kann DALI-vorbereitet werden
- optionale Ausstattung mit Zuleitung und Steuerkabeln
- Deckenhalterung im Lieferumfang
- Standard-Ausstattung 12.000 K – 60° und 90° Linse, wechselbar (45°- und 120°-Linsen zusätzlich lieferbar)

Auf Anfrage sind verschiedene Chip-Ausstattungen erhältlich, z. B. 3.500/6.500 K sowie viele andere Kombinationen.

### Splash-proof LED spotlight (IP65)

- 2 colour LED chip – many colours available
- channels / colours separately dimmable
- highly efficient cooling element
- high quality Meanwell ballasts
- Potentiometer or spot control connectable (check accessory list)
- LED spot can be prepared for DALI systems
- optional equipment with supply line and control cables
- ceiling holder included
- standard equipment 12.000 K chip and 60° and 90° lense, changeable (45° and 120° also available)

Various chip configurations are available on request, e.g. 3,500/6,500 K and many other combinations.

#### Optional:



spot control  
(s. Seite 36 / see page 36)

Potentiometer  
(s. Seite 36 / see page 36)

FlapSet LEDspot  
(s. Seite 36 / see page 36)

#### Technische Daten / Technical data:

| LEDspot                                 | 120 W flex                                      |   |   |
|---|---|---|---|
| Lichtstrom ca. /<br>Luminous flux app.  | weiß / white: 8.000 Lm<br>blau / blue: 1.800 Lm | rot / red: 12.000 Lm<br>blau / blue: 1.800 Lm | weiß / white: 12.000 Lm<br>weiß / white: 7.500 Lm |
| Lichtfarbe ca. /<br>Light colour app.   | weiß / white: 12.000 K                          | rot / red: 620 – 625 nm,                      | weiß / white: 3.500 K                             |
| Farbbeispiele /<br>Colour samples       | blau / blue: 455 – 460 nm                       | blau / blue: 450 – 455 nm                     | weiß / white: 6.500 K                             |
| Abstrahlwinkel ca. /<br>Beam angle app. | 60°, 90°, optional 45° + 120°                   |   |   |
| Ø ca. / app.                            | 320 mm  |   |   |
| Höhe ca. /<br>Height app.               | 240 mm (ohne Bügel / without holder)            |   |   |
| Gewicht ca. /<br>Weight app.            | 8,0 kg  |   |   |

| Artikel-Nr. /<br>Item No. | Artikel /<br>Item  |
|---------------------------|--------------------|
| 83418150                  | LEDspot 120 W flex |
| Optionen / Options:       |                    |
| 83414210                  | Potentiometer LED  |
| 83416004                  | spot control       |
| 83414108                  | FlapSet LEDspot    |

Standard-Ausführung / Standard version:



#### nach EU Verordnung 2019/2015 und 2019/2020

Aquarienleuchte mit mehr als 40 % der Gesamtstrahlung im Bereich 400 – 480 nm für die Korallen-Zooxanthellen-Symbiose und Pflanzenwachstum, nicht für andere Anwendungen geeignet. /

#### according to EU regulation 2019/2015 and 2019/2020

Aquarium light with more than 40% of the total radiation in the range 400 – 480 nm for the coral-zooxanthellae symbiosis and plant growth, not suitable for other applications.

Ansteuerung möglich über PWM / 0 – 10V-Signal (z. B. spot control) oder DALI-Steuerung (bitte bei Bestellung angeben)

Control possible via PWM / 0 – 10 V signal (e.g. spot control) or DALI control (please specify when ordering)



## LEDspot 200 W flex

Spritzwassergeschützte LED-Scheinwerfer (IP65)

- 2-farbiger LED chip – viele Lichtfarben lieferbar
- Kanäle / Farben separat dimmbar
- hocheffizienter Kühlkörper
- hochwertige Meanwell-Vorschaltgeräte
- Potentiometer oder spot control montierbar (s. Zubehörprogramm)
- Leuchte kann DALI-vorbereitet werden
- optionale Ausstattung mit Zuleitung und Steuerkabeln
- Deckenhalterung im Lieferumfang
- Standard-Ausstattung 12.000 K – 60° und 90° Linse, wechselbar (45°- und 120°-Linsen zusätzlich lieferbar)

Auf Anfrage sind verschiedene Chip-Ausstattungen erhältlich, z. B. 3.500/6.500 K sowie viele andere Kombinationen.

### Splash-proof LED spotlight (IP65)

- 2 colour LED chip – many colours available
- channels / colours separately dimmable
- highly efficient cooling element
- high quality Meanwell ballasts
- Potentiometer or spot control connectable (check accessory list)
- LED spot can be prepared for DALI systems
- optional equipment with supply line and control cables
- ceiling holder included
- standard equipment 12.000 K chip and 60° and 90° lense, changeable (45° and 120° also available)

Various chip configurations are available on request, e.g. 3,500/6,500 K and many other combinations.

### Technische Daten / Technical data:

| LEDspot                                 | 200 W flex                                       |  |  |
|---|--|--|--|
| Lichtstrom ca. /<br>Luminous flux app.  | weiß / white: 11.000 Lm<br>blau / blue: 3.000 Lm | rot / red: 4.500 Lm<br>blau / blue: 3.000 Lm | weiß / white: 10.000 Lm<br>weiß / white: 10.000 Lm |
| Lichtfarbe ca. /<br>Light colour app.   | weiß / white: 12.000 K                           | rot / red: 620 – 625 nm,                     | weiß / white: 3.500 K                              |
| Farbbeispiele /<br>Colour samples       | blau / blue: 455 – 460 nm                        | blau / blue: 450 – 455 nm                    | weiß / white: 6.500 K                              |
| Abstrahlwinkel ca. /<br>Beam angle app. | 60°, 90°, optional 45° + 120°                    |  |  |
| Ø ca. / app.                            | 320 mm   |  |  |
| Höhe ca. / Height<br>app.               | 400 mm (ohne Bügel / without holder)             |  |  |
| Gewicht ca. /<br>Weight app.            | 12,0 kg  |  |  |

| Artikel-Nr. /<br>Item No. | Artikel /<br>Item  |
|---------------------------|--------------------|
| 83418250                  | LEDspot 200 W flex |
| Optionen / Options:       |                    |
| 83414210                  | Potentiometer LED  |
| 83416004                  | spot control       |
| 83414108                  | FlapSet LEDspot    |

Ansteuerung möglich über PWM / 0 – 10V-Signal  
(z. B. spot control) oder DALI-Steuerung  
(bitte bei Bestellung angeben)

Control possible via PWM / 0 – 10 V signal  
(e.g. spot control) or DALI control  
(please specify when ordering)



LEDspot 200 W flex



### Optional:



### Standard-Ausführung / Standard version:



#### nach EU Verordnung 2019/2015 und 2019/2020

Aquarienleuchte mit mehr als 40 % der Gesamtstrahlung im Bereich 400 – 480 nm für die Korallen-Zooxanthellen-Symbiose und Pflanzenwachstum, nicht für andere Anwendungen geeignet. /

#### according to EU regulation 2019/2015 and 2019/2020

Aquarium light with more than 40% of the total radiation in the range 400 – 480 nm for the coral-zooxanthellae symbiosis and plant growth, not suitable for other applications.



LEDspot 400 W flex

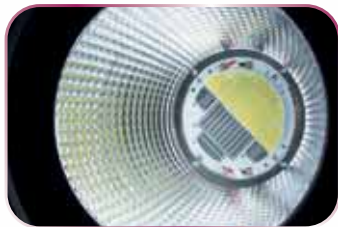

## LEDspot 400 W flex

Spritzwassergeschützte LED-Scheinwerfer (IP65)

- 2-farbiger LED chip – viele Lichtfarben lieferbar
- Kanäle / Farben separat dimmbar
- hocheffizienter Kühlkörper
- hochwertige Meanwell-Vorschaltgeräte
- Potentiometer oder spot control montierbar (s. Zubehörprogramm)
- Leuchte kann DALI-vorbereitet werden
- optionale Ausstattung mit Zuleitung und Steuerkabeln
- Deckenhalterung im Lieferumfang
- Standard-Ausstattung 12.000 K – 60°- und 90°-Reflektor, wechselbar (25°- und 45°-Linsen zusätzlich lieferbar)

Auf Anfrage sind verschiedene Chip-Ausstattungen erhältlich, z. B. 3.500/6.500 K sowie viele andere Kombinationen.

## Splash-proof LED spotlight (IP65)

- 2 colour LED chip – many colours available
- channels / colours separately dimmable
- highly efficient cooling element
- high quality Meanwell ballasts
- Potentiometer or spot control connectable (check accessory list)
- LED spot can be prepared for DALI systems
- optional equipment with supply line and control cables
- ceiling holder included
- standard equipment 12.000 K chip and 60° and 90° lense, changeable (25° and 45° also available)

Various chip configurations are available on request, e.g. 3,500/6,500 K and many other combinations.

Optional:



spot control  
(s. Seite 36 / see page 36)



Potentiometer  
(s. Seite 36 / see page 36)

## Technische Daten / Technical data:

| LEDspot  | 400 W flex  |
|--|---|
| Lichtstrom ca. /<br>Luminous flux              | weiß / white: 21.895 Lm<br>blau / blue: 6.087 Lm    |
| Standard Lichtfarbe /<br>Standard light colour | weiß / white: 12.000 K<br>blau / blue: 455 – 460 nm |
| Abstrahlwinkel ca. /<br>Beam angle app.        | 60°, 90°, optional 25° + 45°                        |
| Ø ca. / app.                                   | 390 mm  |
| Höhe ca. / Height app.                         | 500 mm  |
| Gewicht ca. / Weight app.                      | 13,5 kg   |

Standard-Ausführung / Standard version:



**nach EU Verordnung 2019/2015 und 2019/2020**

Aquarienleuchte mit mehr als 40 % der Gesamtstrahlung im Bereich 400 – 480 nm für die Korallen-Zooxanthellen-Symbiose und Pflanzenwachstum, nicht für andere Anwendungen geeignet. /

**according to EU regulation 2019/2015 and 2019/2020**

Aquarium light with more than 40% of the total radiation in the range 400 – 480 nm for the coral-zooxanthellae symbiosis and plant growth, not suitable for other applications.

| Artikel-Nr. /<br>Item No. | Artikel /<br>Item  |
|---------------------------|--------------------|
| 83418450                  | LEDspot 400 W flex |

Optionen / Options:

|          |                   |
|----------|-------------------|
| 83414210 | Potentiometer LED |
| 83416004 | spot control      |

Ansteuerung möglich über PWM / 0 – 10V-Signal  
(z. B. spot control) oder DALI-Steuerung  
(bitte bei Bestellung angeben)

Control possible via PWM / 0 – 10 V signal  
(e.g. spot control) or DALI control  
(please specify when ordering)

## LEDspot 1000 W flex

Spritzwassergeschützte LED-Scheinwerfer (IP65)

- 2-farbiger LED chip – viele Lichtfarben lieferbar
- Kanäle / Farben separat dimmbar
- hocheffizienter Kühlkörper
- hochwertige Meanwell-Vorschaltgeräte
- Potentiometer oder spot control montierbar (s. Zubehörprogramm)
- Leuchte kann DALI-vorbereitet werden
- optionale Ausstattung mit Zuleitung und Steuerkabeln
- Deckenhalterung im Lieferumfang
- Standard-Ausstattung 12.000 K – 45°-Reflektor, wechselbar (60°-Reflektor zusätzlich lieferbar)

Auf Anfrage sind verschiedene Chip-Ausstattungen erhältlich, z. B. 3.500/6.500 K sowie viele andere Kombinationen.

### Splash-proof LED spotlight (IP65)

- 2 colour LED chip – many colours available
- channels / colours separately dimmable
- highly efficient cooling element
- high quality Meanwell ballasts
- Potentiometer or spot control connectable (check accessory list)
- LED spot can be prepared for DALI systems
- optional equipment with supply line and control cables
- ceiling holder included
- standard equipment 12.000 K chip and 45° lense, changeable (60° also available)

Various chip configurations are available on request, e.g. 3,500/6,500 K and many other combinations.

### Technische Daten / Technical data:

| LEDspot  | 1000 W flex  |
|--|--|
| Lichtstrom ca. /<br>Luminous flux                    | weiß / white: 62.300 Lm<br>blau / blue: 8.750 Lm   |
| Lichtfarbe /<br>Light colour                         | weiß / white: 8.500 K<br>blau / blue: 455 – 460 nm |
| Abstrahlwinkel ca. /<br>Beam angle app.              | 45°, optional 60°                                  |
| Ø Reflektorgehäuse ca. /<br>Ø Reflector housing app. | 445 mm   |
| Höhe ohne Bügel ca. /<br>Height without holder app.  | 510 mm   |
| Höhe mit Bügel ca. /<br>Height incl. holder app.     | 610 mm   |
| Gewicht ca. / Weight app.                            | 33,5 kg  |
| Vorschaltgerät / Ballast                             | 4 x Meanwell HLG 320H                              |

| Artikel-Nr. /<br>Item No. | Artikel /<br>Item   |
|---------------------------|---------------------|
| 83418940                  | LEDspot 1000 W flex |

#### Optionen / Options:

|          |                   |
|----------|-------------------|
| 83414210 | Potentiometer LED |
| 83416004 | spot control      |

Ansteuerung möglich über PWM / 0 – 10V-Signal  
(z. B. spot control) oder DALI-Steuerung  
(bitte bei Bestellung angeben)

Control possible via PWM / 0 – 10 V signal  
(e.g. spot control) or DALI control  
(please specify when ordering)



LEDspot 1000 W flex



#### Optional:



Potentiometer  
(s. Seite 36 / see page 36)

spot control  
(s. Seite 36 / see page 36)

#### Standard-Ausführung / Standard version:



#### nach EU Verordnung 2019/2015 und 2019/2020

Aquarienleuchte mit mehr als 40 % der Gesamtstrahlung im Bereich 400 – 480 nm für die Korallen-Zooxanthellen-Symbiose und Pflanzenwachstum, nicht für andere Anwendungen geeignet. /

#### according to EU regulation 2019/2015 and 2019/2020

Aquarium light with more than 40% of the total radiation in the range 400 – 480 nm for the coral-zooxanthellae symbiosis and plant growth, not suitable for other applications.

## Montagebeispiele LEDspot / *Examples for assembling the LEDspot*

Beleuchtungssysteme  
Light systems

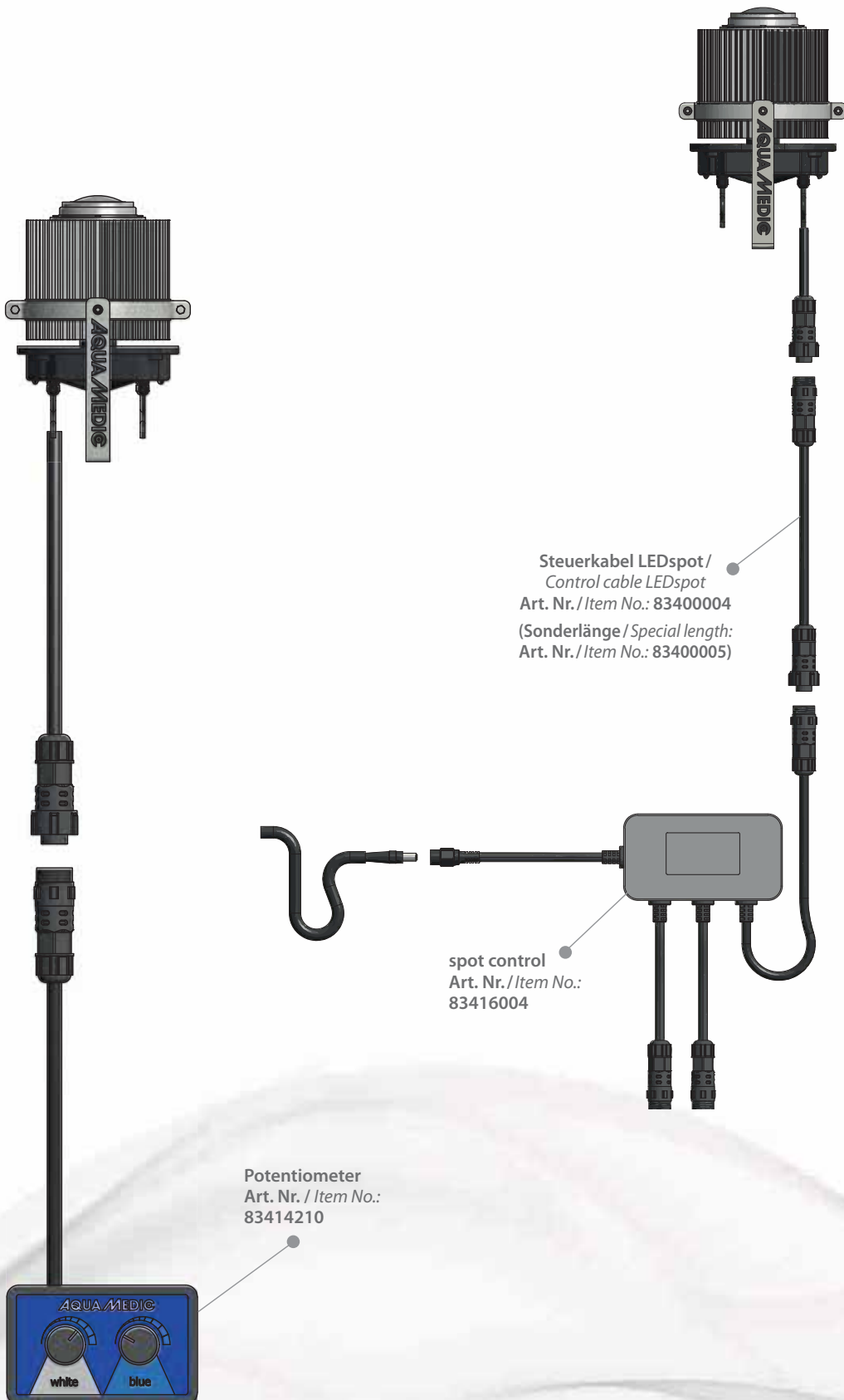



Montagebeispiele LEDspot / *Examples for assembling the LEDspot*

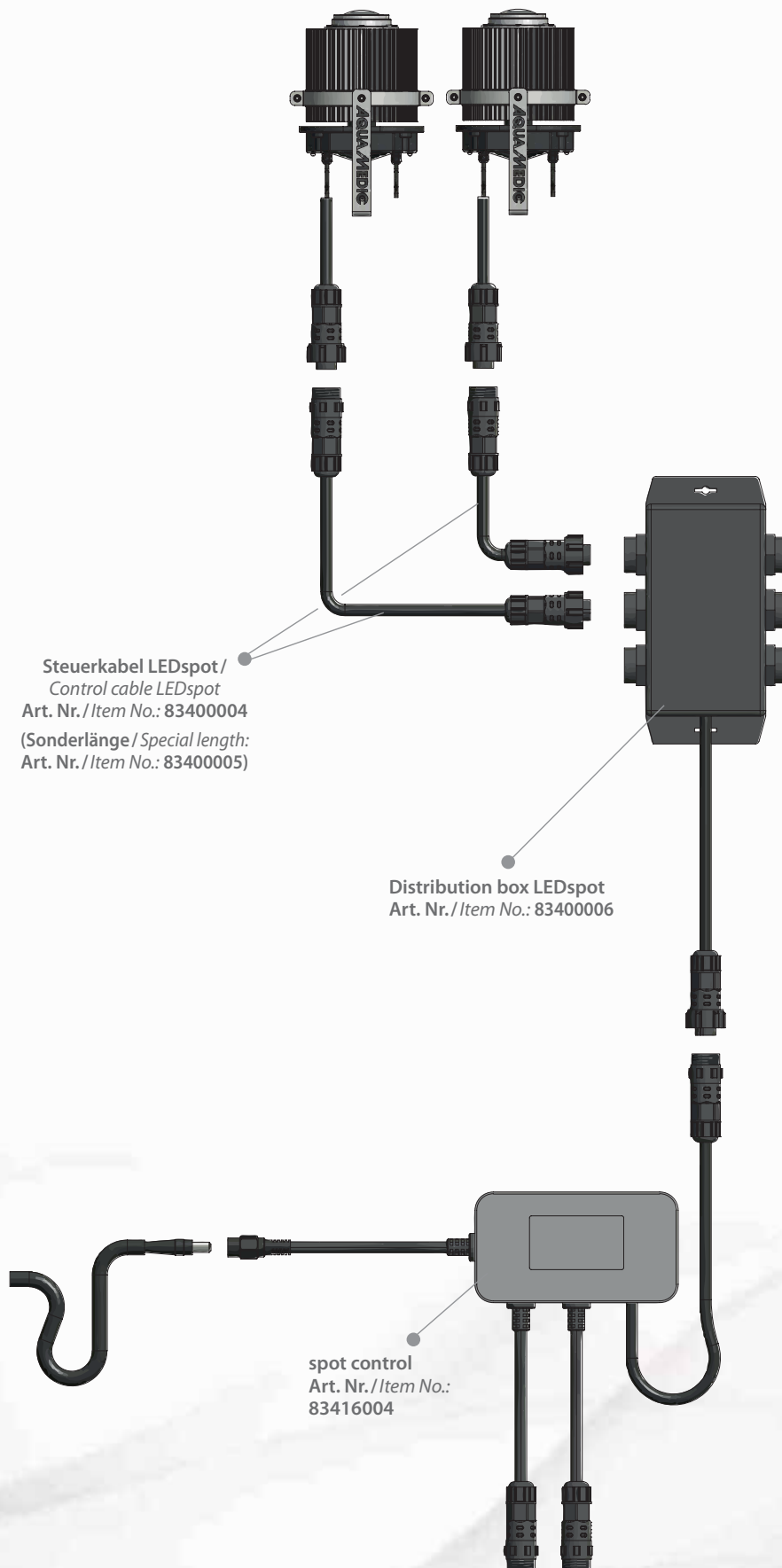

## Montagebeispiele LEDspot / Examples for assembling the LEDspot

Beleuchtungssysteme  
Light systems

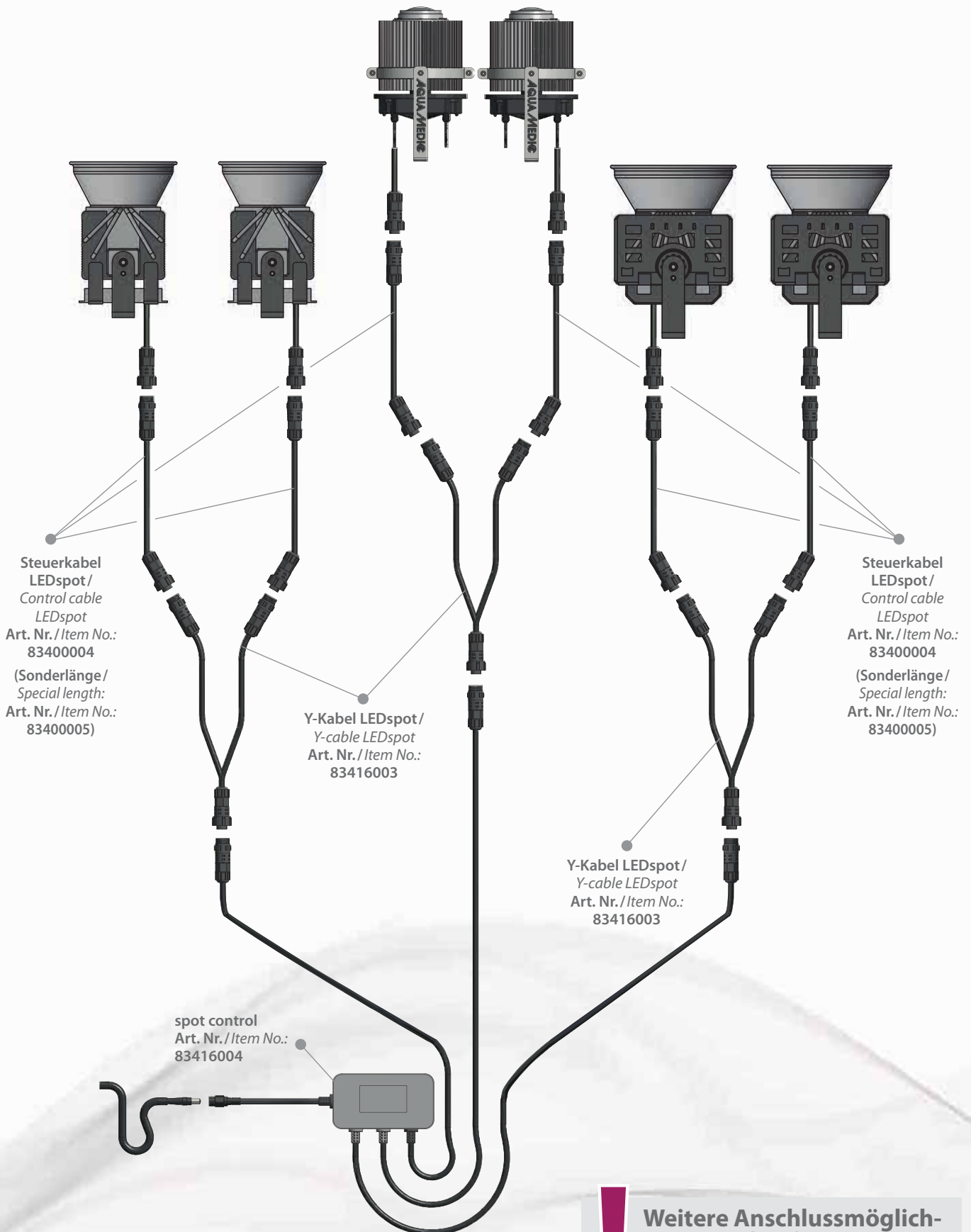

**! Weitere Anschlussmöglichkeiten auf Anfrage!**  
**Further connection options on request!**

## LEDspots

### PAR-Werte / PAR values

[ $\mu\text{mol}/\text{m}^2 \cdot \text{s}$ ]

| LEDspot             |                        | Grad /<br>Degree | Höhe / Height – PAR-Wert / PAR value |     |     |     |
|---------------------|------------------------|------------------|--------------------------------------|-----|-----|-----|
|                     |                        |                  | 1 m                                  | 2 m | 3 m | 5 m |
| LED FA 100 flex     | –                      | –                | 98                                   | 31  | 14  | –   |
| LED FA 200 flex     | –                      | –                | 184                                  | 50  | 23  | –   |
| LEDspot 120 W flex  | blau/weiß / blue/white | 90°              | 189                                  | 57  | 28  | –   |
| LEDspot 200 W flex  | blau/weiß / blue/white | 45°              | 216                                  | 65  | 28  | –   |
|                     | blau/weiß / blue/white | 60°              | 207                                  | 62  | 25  | –   |
|                     | blau/weiß / blue/white | 90°              | 200                                  | 58  | 21  | –   |
|                     | blau/weiß / blue/white | 120°             | 188                                  | 48  | 19  | –   |
| LEDspot 400 W flex  | blau/weiß / blue/white | 90°              | 370                                  | 115 | 52  | –   |
| LEDspot 1000 W flex | blau/weiß / blue/white | 45°              | 1.470                                | 470 | 240 | 100 |
| LEDspot 100 W       | 12 k                   | 90°              | 139                                  | 43  | 20  | –   |
| LEDspot 100 W       | blau / blue            | 90°              | 114                                  | 35  | 16  | –   |
| LEDspot 100 W       | 6.500 k                | 90°              | 141                                  | 43  | 20  | –   |
| LEDspot 100 W       | 3.000 k                | 90°              | 126                                  | 39  | 19  | –   |
| LEDspot 200 W       | 12 k                   | 90°              | 197                                  | 43  | 29  | –   |
| LEDspot 200 W       | blau / blue            | 45°              | 177                                  | 59  | 29  | –   |
|                     | blau / blue            | 60°              | 164                                  | 53  | 28  | –   |
|                     | blau / blue            | 90°              | 134                                  | 42  | 22  | –   |
|                     | blau / blue            | 120°             | 128                                  | 42  | 21  | –   |
| LEDspot 200 W       | 6.500 k                | 90°              | 200                                  | 59  | 27  | –   |



Distribution box LEDspot

### Distribution box LEDspot

Verteilerbox für LEDspots/LEDspot flex

Zum Anschluss von bis zu 6 LEDspots an den spot control

*Distribution box for LEDspot/LEDspot flex*

*Suitable for connecting up to 6 LEDspots to the spot control*

| Artikel-Nr. /<br>Item No. | Artikel /<br>Item        |
|---------------------------|--------------------------|
| 83400006                  | Distribution box LEDspot |



spot control

### spot control

Lichtsteuerung für bis zu drei LEDspot flex oder LED FA flex

- drei Steuerausgänge für jeweils einen Spot mit zwei Kanälen
- alle Einstellungen werden direkt am spot control durch eine Echtzeituhr vorgenommen, kein Anschluss an den PC notwendig
- die Stromversorgung (24 V Sicherheitsspannung) erfolgt über ein eigenes Netzteil

Zum Betrieb wird ein zusätzliches Steuerkabel benötigt (Art.-Nr. 83400004, s. Seite 80).

*Light control for up to three LEDspot flex or LED FA flex*

- *three control outputs for one spot each with two channels*
- *all settings are made directly on the spot control using a real-time clock, no connection to the PC necessary*
- *the power supply (24 V safety voltage) is ensured via its own power supply*

*An additional control cable is required for operation (item no. 83400004, see page 78).*

| Artikel-Nr. / Item No. | Artikel / Item |
|------------------------|----------------|
| 83416004               | spot control   |



Potentiometer

### Potentiometer

Manuelle Dimmung für LEDspot flex

Mit dem Potentiometer (inkl. ca. 7,5 m Zuleitungskabel) können beide Lichtkanäle der LEDspots flex jeweils unabhängig voneinander optimal auf die individuellen Bedürfnisse eingestellt werden. Sonderlängen (Zuleitungskabel) auf Anfrage möglich.

*Manual dimming for LEDspot flex*

*By the potentiometer (incl. 7.5 m cable) both light channels of the LEDspots flex can be adjusted independently optimal to the individual needs. Special lengths are available on request.*

| Artikel-Nr. / Item No. | Artikel / Item             |
|------------------------|----------------------------|
| 83414210               | Potentiometer LEDspot flex |



FlapSet LEDspot

### FlapSet LEDspot

Blendklappen, passend für Aqua Medic LEDspots 100 W/200 W und LEDspot flex 120/200 W inklusive Befestigungsring.

*Flaps suitable for Aqua Medic LEDspots 100 W/200 W and LEDspots flex 120/200 W incl. mounting ring.*

| Artikel-Nr. / Item No. | Artikel / Item  |
|------------------------|-----------------|
| 83414108               | FlapSet LEDspot |

### Steuerkabel / Control cable

Steuerkabel (ca. 150 cm) zum Anschluss der Aqua Medic LEDspots/LEDspots flex an den Qube control, Sonderlängen auf Anfrage möglich. Mehrfachverteilung für Steuerung auf Anfrage.

*Control cable (app. 150 cm) for connecting the Aqua Medic LEDspots/LEDspots flex to the Qube control, special lengths are available on request. Manifold for control on request.*

| Artikel-Nr. /<br>Item No. | Artikel /<br>Item  |
|---------------------------|--|
| 83400004                  | Steuerkabel/2020 LEDspot und LEDspot flex, Länge 1,5 m<br><i>Control cable/2020 LEDspot and LEDspot flex, length 1,5 m</i>   |
| 83400005                  | Steuerkabel/2020 LEDspot und LEDspot flex, Sonderlänge<br><i>Control cable/2020 LEDspot and LEDspot flex, special length</i> |



Steuerkabel / Control cable

### Y-Control cable LEDspot/LEDspot flex

Y-Steuerkabel (ca. 72 cm) zum Anschluss von zwei Aqua Medic LEDspots/ LED spots flex an den Qube control LEDspot oder das Potentiometer.

*Y-control cable (app. 72 cm) for connecting two Aqua Medic LEDspots / LEDspots flex to the Qube control LEDspot or potentiometer.*

| Artikel-Nr. /<br>Item No. | Artikel /<br>Item                    |
|---------------------------|--------------------------------------|
| 83416003                  | Y-Control cable LEDspot/LEDspot flex |



Y-Control cable

### Linse / Lens 45°/60°/90°/120°

Linsen zur Veränderung des Abstrahlwinkels der LEDspots

*Lenses to change the beam angle of LEDspots*

| Artikel-Nr. /<br>Item No. | Artikel /<br>Item                            |
|---------------------------|--|
| 83414107                  | Linse / Lens 45° LEDspot 100 W / 120 W flex  |
| 83414104                  | Linse / Lens 60° LEDspot 100 W / 120 W flex  |
| 83414105                  | Linse / Lens 90° LEDspot 100 W / 120 W flex  |
| 83414106                  | Linse / Lens 120° LEDspot 100 W / 120 W flex |
| 83414207                  | Linse / Lens 45° LEDspot 200 W / 200 W flex  |
| 83414204                  | Linse / Lens 60° LEDspot 200 W / 200 W flex  |
| 83414205                  | Linse / Lens 90° LEDspot 200 W / 200 W flex  |
| 83414206                  | Linse / Lens 120° LEDspot 200 W / 200 W flex |



Linse / Lens LEDspot



spectrus twin

spectrus



optional: spectrus holder BW

## spectrus / spectrus twin

Innovative LED-Aquarienleuchte für Meerwasseraquarien mit App-Steuerung

Ausstattung:

- LED-Leuchte mit 8 Farben und 6 Kanälen
- App-Steuerung (IOS und Android)
- mehrere LED-Leuchten steuerbar
- eloxiertes Aluminiumgehäuse mit aktiver Kühlung
- Sicherheitsspannung 24 V mit externem Transformator (100 – 240 V / 50 – 60 Hz)
- inkl. Stahlseilaufhängung
- hochwertiges Netzteil

optional:

- spectrus holder BW

*Innovative LED aquarium light for saltwater aquaria with App-control*

*Equipment:*

- LED light with 8 colours and 6 channels
- App-control (IOS and Android)
- several LED lights can be controlled at the same time
- anodized aluminium housing for cooling actively
- for safety 24 V with external transformer (100 – 240 V / 50 – 60 Hz)
- incl. steel wire suspension
- high-quality power pack

optional:

- spectrus holder BW

| spectrus   | spectrus  | spectrus twin   |
|--|---|---|
| Gesamt Leistungsaufnahme max./W /<br>Total consumption max./W                | 95  | 190   |
| Stromversorgung Transformator /<br>Power supply transformer                  | 100 – 240 V / 50 – 60 Hz  |   |
| Stromversorgung Leuchte /<br>Power supply light                              | 24 V DC   |   |
| Anzahl Lichtkanäle /<br>Number of light channels                             | 6   | 6   |
| Anzahl Lichtfarben /<br>Number of light colours                              | 8   | 8   |
| Lumen gesamt ca. / Total lumen app.  | 3.044   | 6.158   |
| PAR max.   | 2.400   | 2 x 2.400   |
| Ausleuchtungsfläche max./mm /<br>Illuminated area max./mm                    | 600 x 650   | 1.000 x 650   |
| Für Aquarienlängen ca./mm /<br>For aquarium with length app./mm              | bis / up to 650   | bis / up to 1.000                                     |
| Gewicht (Leuchte ohne Halter) ca./g /<br>Weight (lamp without holder) app./g | 790   | 2.280   |
| Abmessungen (L x B x H) ca./mm /<br>Dimensions (l x w x h) app./mm           | 140 x 140 x 31  | 420 x 140 x 31  |
| Lichtfarben – Farbtemperatur /<br>Light colours – Colour temperature         | cool white 8.300 K<br>royal blue 450 nm<br>deep blue 460 nm<br>cool blue 470 nm | red 660 nm<br>violet 415 nm<br>UV 405 nm<br>UV 395 nm |



**nach EU Verordnung 2019/2015 und 2019/2020**

Aquarienleuchte mit mehr als 40 % der Gesamtstrahlung im Bereich 400 – 480 nm für die Korallen-Zooxanthellen-Symbiose und Pflanzenwachstum, nicht für andere Anwendungen geeignet. /

**according to EU regulation 2019/2015 and 2019/2020**

Aquarium light with more than 40% of the total radiation in the range 400 – 480 nm for the coral-zooxanthellae symbiosis and plant growth, not suitable for other applications.

| Artikel-Nr. /<br>Item No. | Artikel /<br>Item |
|---------------------------|-------------------|
| 83020010                  | spectrus          |
| 83020020                  | spectrus twin     |

Optionen / Options:

|          |                    |
|----------|--------------------|
| 83020100 | spectrus holder BW |
|----------|--------------------|

## aquarius plus

LED Aquarienleuchte für Meerwasseraquarien mit App-Steuerung

Ausstattung:

- LED-Leuchte mit 6 Farben und 6 Kanälen
- App-Steuerung (IOS und Android)
- eloxiertes Aluminiumgehäuse zur passiven Kühlung (keine Lüfter)
- Sicherheitsspannung 24 V mit externem Transformator (100 – 240 V / 50 – 60 Hz)
- variable Halterung zur Montage auf dem Aquarium

optional:

- aquafit 2 Stahlseilaufhängung
- aquarius plus holder BW

LED aquarium light for saltwater aquaria with app control

Equipment:

- LED light with 6 colours and 6 channels
- App control (IOS and Android)
- anodized aluminium housing for passive cooling (no fans)
- safety voltage 24 V with external transformer (100 – 240 V / 50 – 60 Hz)
- variable bracket for mounting on the aquarium

optional:

- aquafit 2 steel wire suspension
- aquarius plus holder BW

| aquarius plus   | 30   | 60  | 90                | 120                 |
|---|--|---|-------------------|---------------------|
| Gesamt Leistungsaufnahme max. /<br>Total consumption max./W               | 38 W   | 77 W  | 118 W             | 155 W               |
| Gesamt Lumen ca./lm /<br>Total Lumen app./lm                              | 2.510  | 4.900   | 7.678             | 9.945               |
| Abmessungen (L x B x H) ca./mm /<br>Dimensions (l x w x h) app./mm        | 320 x 210<br>x 25  | 580 x 210<br>x 25   | 840 x 210<br>x 25 | 1.100 x 210<br>x 25 |
| Kabellänge gesamt ca. /<br>Total cable length app.                        | 3,50 m inkl. Netzteil / incl. power adapter                    |   |                   |                     |
| Für Aquarienlängen ca./mm /<br>For aquarium with length app./<br>mm       | 350 – 600  | 600 – 900   | 850 – 1.100       | 1.150 – 1.350       |
| Lichtfarben – Farbtemperatur /<br>Light colours – Colour tempera-<br>ture | white 6.000 – 6.500 K<br>red 620 – 625 nm<br>blue 460 – 465 nm | royal blue 450 – 455 nm<br>purple 395 – 405 nm<br>UV 365 – 370 nm |                   |                     |

| Artikel-Nr. /<br>Item No. | Artikel /<br>Item       |
|---------------------------|-------------------------|
| 89711                     | aquarius 30 plus        |
| 89712                     | aquarius 60 plus        |
| 89713                     | aquarius 90 plus        |
| 89714                     | aquarius 120 plus       |
| Optionen / Options:       |                         |
| 89706                     | aquarius plus holder BW |



aquarius plus



- mehr Leistung!
- + App-Steuerung /  
more power
- + App control



aquarius  
120 plus  
155 W

aquarius  
90 plus  
118 W

aquarius  
60 plus  
77 W

aquarius  
30 plus  
38 W



aquarius 60 plus



optional:  
aquarius plus holder BW

 nach EU Verordnung 2019/2015 und 2019/2020  
Aquarienleuchte mit mehr als 40 % der Gesamtstrahlung im Bereich 400 – 480 nm für die Korallen-Zooxanthellen-Symbiose und Pflanzenwachstum, nicht für andere Anwendungen geeignet. /  
according to EU regulation 2019/2015 and 2019/2020  
Aquarium light with more than 40% of the total radiation in the range 400 – 480 nm for the coral-zooxanthellae symbiosis and plant growth, not suitable for other applications.



aquarius plant plus



+ App-Steuerung / + App-control

## aquarius plant plus

LED-Aquarienleuchte für Süßwasseraquarien mit App-Steuerung

Ausstattung:

- LED-Leuchte mit 6 Farben und 6 Kanälen
- App-Steuerung (IOS und Android)
- eloxiertes Aluminiumgehäuse zur passiven Kühlung (keine Lüfter)
- Sicherheitsspannung 24 V mit externem Transformator (100 – 240 V/50 – 60 Hz)
- variable Halterung zur Montage auf dem Aquarium

optional:

- aquafit 2 Stahlseilaufhängung
- aquarius plus holder BW

LED aquarium light for freshwater aquaria with app control

Equipment:

- LED light with 6 colours and 6 channels
- App control (IOS and Android)
- anodized aluminium housing for passive cooling (no fans)
- safety voltage 24 V with external transformer (100 – 240 V / 50 – 60 Hz)
- variable bracket for mounting on the aquarium

optional:

- aquafit 2 steel wire suspension
- aquarius plus holder BW



aquarius plant 120 plus 128 W  
aquarius plant 90 plus 95 W  
aquarius plant 60 plus 65 W



aquarius plant 60 plus



optional:  
aquarius plus holder BW

| aquarius plant plus   | 60  | 90   | 120  |
|---|---|--|--|
| Gesamt Leistungsaufnahme max. / Total consumption max./W          | 65 W  | 95 W   | 128 W  |
| Gesamt Lumen ca./lm / Total Lumen app./lm                         | 4.550                                       | 6.825  | 9.110  |
| Abmessungen (L x B x H) ca./mm / Dimensions (l x w x h) app./mm   | 580 x 210 x 25                              | 840 x 210 x 25                                     | 1.100 x 210 x 25                             |
| Kabellänge gesamt ca. / Total cable length app.                   | 3,50 m inkl. Netzteil / incl. power adapter |  |  |
| Für Aquarienlängen ca./mm / For aquarium with length app./mm      | 600 – 900                                   | 850 – 1.100  | 1.150 – 1.350                                |
| Lichtfarben – Farbtemperatur / Light colours – Colour temperature | daylight white<br>warm white<br>red         | 6.000 – 6.500 K<br>2.800 – 3.200 K<br>640 – 660 nm | ruby red<br>green<br>blue                    |
|   |   |  | 620 – 630 nm<br>520 – 530 nm<br>460 – 470 nm |

| Artikel-Nr. / Item No. | Artikel / Item          |
|------------------------|-------------------------|
| 89812                  | aquarius plant 60 plus  |
| 89813                  | aquarius plant 90 plus  |
| 89814                  | aquarius plant 120 plus |
| Optionen / Options:    |                         |
| 89706                  | aquarius plus holder BW |

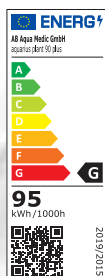



## Qube 40

LED-Spot zur Beleuchtung von Meerwasseraquarien

Ausstattung:

- LED Chip bestehend aus 25 einzelnen LEDs mit ausgewogenem Lichtspektrum
- Einzellinsen sorgen für eine optimale Lichtverteilung
- hohe Energiedichte speziell abgestimmt für starkes Korallenwachstum ( $PAR = 1.150 \mu\text{mol m}^{-2}\text{s}^{-1}$ )
- Lichtmenge über Sensortaste dimmbar
- integrierter Timer – 8, 10 und 24 Std.
- die ultra kompakte Bauweise ermöglicht eine ideale Beleuchtung von Nano-Aquarien sowie die Ausleuchtung dunkler Randbereiche bei größeren Aquarien
- lauffruhiger interner Lüfter für zuverlässige Kühlung der LEDs
- flexibler Schwanenhals für einen stabilen Halt und einfache Ausrichtung
- Kabelführung für Stromversorgung im Schwanenhals integriert

LED-Spot light for saltwater aquaria

Features:

- LED chip consisting of 25 individual LED elements with balanced light spectrum
- individual lenses ensure optimum light pattern
- high energy density specially designed for strong coral growth ( $PAR = 1,150 \mu\text{mol m}^{-2}\text{s}^{-1}$ )
- amount of light dimmable via touch key
- integrated timer - 8, 10 and 24 hours
- the compact design allows for an ideal illumination of nano aquaria as well as ark edge areas in larger aquaria.
- silent-running internal fan for reliable cooling of the LED's
- a flexible gooseneck ensures a firm hold and easy alignment
- integrated cable feedthrough for power supply in the gooseneck

| LED | cool white | 9.000 K | 4 St. / pcs. |
|-----|------------|---------|--------------|
|     | sky blue   | 470 nm  | 6 St. / pcs. |
|     | deep blue  | 460 nm  | 5 St. / pcs. |
|     | royal blue | 450 nm  | 8 St. / pcs. |
|     | violet     | 420 nm  | 2 St. / pcs. |

Technische Daten / Technical data:

| Qube  | 40  |
|---|---|
| Abmessungen (Gehäuse) /<br>Dimensions (housing)             | ca. / app. 80 x 80 x 25 mm                |
| Gewicht inkl. Halter /<br>Weight incl. holder               | ca. / app. 365 g                          |
| Anzahl Lichtkanäle /<br>Number of light channels            | 1   |
| Anzahl Lichtfarben /<br>Number of light colours             | 5   |
| Ausleuchtungsfläche max. /<br>Illuminated area max.         | ca. / app. 300 x 300 mm                   |
| PAR Wert / PAR value  | $1.150 \mu\text{mol m}^{-2}\text{s}^{-1}$ |
| Gesamt Leistungsaufnahme /<br>Total consumption             | 40 W max.                                 |
| Stromversorgung Transformator /<br>Power supply transformer | 100 – 240 V/50 – 60 Hz                    |
| Stromversorgung Leuchte /<br>Power supply light             | 24 V                                      |
| Schutzart / Protection class                                | IP X4                                     |

| Artikel-Nr. /<br>Item No. | Artikel /<br>Item |
|---------------------------|-------------------|
| 83216040                  | Qube 40           |



Qube 40

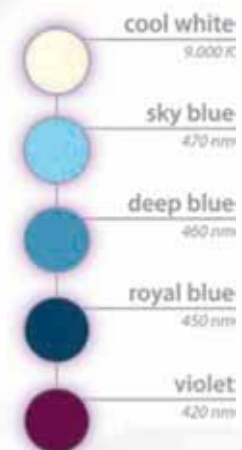

nach EU Verordnung 2019/2015 und 2019/2020  
Aquarienleuchte mit mehr als 40% der Gesamtstrahlung im Bereich 400 – 480 nm für die Korallen-Zooxanthellen-Symbiose und Pflanzenwachstum, nicht für andere Anwendungen geeignet. /

according to EU regulation 2019/2015 and 2019/2020  
Aquarium light with more than 40% of the total radiation in the range 400 – 480 nm for the coral-zooxanthellae symbiosis and plant growth, not suitable for other applications.



Qube 60

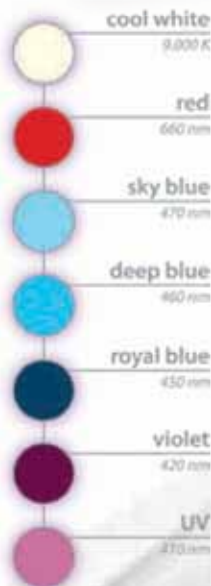

## Qube 60

High Power LED-Spot mit App Steuerung zur Beleuchtung von Meerwasseraquarien

### Ausstattung:

- LED Chip bestehend aus 25 einzelnen LEDs mit ausgewogenem Lichtspektrum
- Einzellinsen sorgen für eine optimale Lichtverteilung
- hohe Energiedichte speziell abgestimmt für starkes Korallenwachstum ( $PAR = 2.350 \mu\text{mol m}^{-2}\text{s}^{-1}$ )
- App-Steuerung (IOS und Android)
- mehrere LED Leuchten steuerbar
- die kompakte Bauweise ermöglicht eine ideale Beleuchtung von Nano-Aquarien sowie die Ausleuchtung dunkler Randbereiche bei größeren Aquarien
- lauffruher interner Lüfter für zuverlässige Kühlung der LEDs
- flexibler Schwannenhals für einen stabilen Halt und einfache Ausrichtung



High Power LED-Spot with App-control for saltwater aquaria

### Features:

- LED chip consisting of 25 individual LED elements with balanced light spectrum
- individual lenses ensure optimum light pattern
- high energy density specially designed for strong coral growth ( $PAR = 2,350 \mu\text{mol m}^{-2}\text{s}^{-1}$ )
- App control (IOS and Android)
- several LED lights can be controlled
- the compact design allows for an ideal illumination of nano aquaria as well as dark edge areas in larger aquaria
- silent-running internal fan for reliable cooling of the LED's
- a flexible goose neck ensures a firm hold and easy alignment

| LED |            |         |              |
|-----|------------|---------|--------------|
|     | cool white | 9.000 K | 6 St. / pcs. |
|     | red        | 660 nm  | 1 St. / pc.  |
|     | sky blue   | 470 nm  | 2 St. / pcs. |
|     | deep blue  | 460 nm  | 7 St. / pcs. |
|     | royal blue | 450 nm  | 7 St. / pcs. |
|     | violet     | 420 nm  | 1 St. / pc.  |
|     | UV         | 410 nm  | 1 St. / pc.  |

### Technische Daten / Technical data:

| Qube   | 60  |
|--|---|
| Abmessungen (Gehäuse) / Dimensions (housing)             | ca. / app. 90 x 90 x 80 mm                |
| Gewicht inkl. Halter / Weight incl. holder               | ca. / app. 870 g                          |
| Anzahl Lichtkanäle / Number of light channels            | 6   |
| Anzahl Lichtfarben / Number of light colours             | 7   |
| Ausleuchtungsfläche max. / Illuminated area max.         | ca. / app. 500 x 500 mm                   |
| PAR Wert / PAR value                                     | 2.350 $\mu\text{mol m}^{-2}\text{s}^{-1}$ |
| Gesamt Leistungsaufnahme / Total consumption             | 60 W max.                                 |
| Stromversorgung Transformator / Power supply transformer | 100 – 240 V/50 – 60 Hz                    |
| Stromversorgung Leuchte / Power supply light             | 24 V                                      |
| Schutzart / Protection class                             | IP X4                                     |



#### nach EU Verordnung 2019/2015 und 2019/2020

Aquarienleuchte mit mehr als 40 % der Gesamtstrahlung im Bereich 400 – 480 nm für die Korallen-Zooxanthellen-Symbiose und Pflanzenwachstum, nicht für andere Anwendungen geeignet. /

#### according to EU regulation 2019/2015 and 2019/2020

Aquarium light with more than 40% of the total radiation in the range 400 – 480 nm for the coral-zooxanthellae symbiosis and plant growth, not suitable for other applications.

|                        |                |
|------------------------|----------------|
| Artikel-Nr. / Item No. | Artikel / Item |
| 83216060               | Qube 60        |

## Qube 30 plant

LED-Spot zur Beleuchtung von Süßwasseraquarien

Ausstattung:

- LED Cluster Chip bestehend aus 12 einzelnen LED-Elementen mit ausgewogenem Lichtspektrum
- hohe Energiedichte speziell abgestimmt für starkes Pflanzenwachstum (PAR = 805  $\mu\text{mol m}^{-2}\text{s}^{-1}$ )
- Farbe und Lichtmenge über 2 Kanäle manuell einstellbar
- die ultra kompakte Bauweise ermöglicht eine ideale Beleuchtung von Nano-Aquarien sowie die Ausleuchtung dunkler Randbereiche bei größeren Aquarien
- lauffruhiger interner Lüfter für zuverlässige Kühlung des LED Chips
- flexibler Schwannenhals für einen stabilen Halt und einfache Ausrichtung
- Kabelführung für Stromversorgung im Schwannenhals integriert

LED-Spot light for freshwater aquaria

Features:

- LED Cluster chip consisting of 12 individual LED elements with balanced light spectrum
- high energy density specially designed for strong plant growth (PAR = 805  $\mu\text{mol m}^{-2}\text{s}^{-1}$ )
- colour and light intensity are adjustable manually via 2 channels
- the compact design allows for an ideal illumination of nano aquaria as well as dark edge areas in larger aquaria.
- silent-running internal fan for reliable cooling of the LED chip
- a flexible gooseneck ensures a firm hold and easy alignment
- integrated cable feedthrough for power supply in the gooseneck

| LED | daylight white | 8.000 K | 5 St. / pcs. |
|-----|----------------|---------|--------------|
|     | warm white     | 3.500 K | 4 St. / pcs. |
|     | royal blue     | 450 nm  | 2 St. / pcs. |
|     | red            | 660 nm  | 1 St. / pc.  |

Es ist eine Linse mit 90° Streuwinkel verbaut. / There is a lens with 90° scattering angle installed.

Technische Daten / Technical data:

| Qube   | 30 plant                                |
|--|---|
| Abmessungen (Gehäuse) / Dimensions (housing)             | ca. / app. 80 x 80 x 25 mm              |
| Gewicht inkl. Halter / Weight incl. holder               | ca. / app. 290 g                        |
| Anzahl Lichtkanäle / Number of light channels            | 2                                       |
| Anzahl Lichtfarben / Number of light colours             | 5                                       |
| Ausleuchtungsfläche max. / Illuminated area max.         | ca. / app. 300 x 300 mm                 |
| PAR Wert / PAR value                                     | 805 $\mu\text{mol m}^{-2}\text{s}^{-1}$ |
| Gesamt Leistungsaufnahme / Total consumption             | 30 W max.                               |
| Stromversorgung Transformator / Power supply transformer | 100 – 240 V / 50 – 60 Hz                |
| Stromversorgung Leuchte / Power supply light             | 24 V                                    |
| Schutzart / Protection class                             | IP X4                                   |

| Artikel-Nr. / Item No. | Artikel / Item |
|------------------------|----------------|
| 83217030               | Qube 30 plant  |

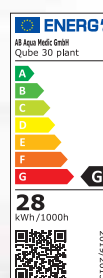



Turboflotor 5000  
baby ECO



Turboflotor 5000  
single 6.0



### Turboflotor 5000

Leistungsstarke Abschäumer mit längerer Verweilzeit für Aquarien von 1.500 – 5.000 l Inhalt

Die Abschäumer der Baureihe 5000 sind für größere Aquarien entwickelt worden. Das Reaktionsrohr hat einen 200 mm Durchmesser. Für die Zuführung des Wassers wird eine separate Pumpe (2.000 – 3.500 l/Std.), z. B. DC Runner 5.3 oder AC Runner 5.2, benötigt. Die Dispergatorpumpen der DC Runner-Serie mit Bürstenrad zeichnen sich durch hohe Abschäumleistung verbunden mit besonderer Laufruhe und geringem Stromverbrauch aus.

T 5000 baby ECO: Gesamthöhe ca. 107 cm, benötigte Stellfläche: ca. 50 x 29 cm (ohne Ausläufe D40). Dispergatorpumpe - ca. 50 Watt

T 5000 single 6.0: Gesamthöhe ca. 185 cm, benötigte Stellfläche: ca. 50 x 29 cm (ohne Ausläufe D40). Dispergatorpumpe - ca. 50 Watt. Schutzart: IP X8

*Powerful skimmer with longer contact time for aquaria from 1,500 – 5,000 l (app. 375 – 1,250 gal)*

*The skimmer 5000 series were developed for larger aquaria. The reaction pipe has a diameter of 200 mm. A separate pump (2,000 – 3,500 l/h) is required for the water supply, e. g. DC Runner 5.3 or AC Runner 5.2. The venturi pumps of our DC Runner-series with brush wheel have a high skimming power, are very quiet in operation and have a low power consumption.*

*T 5000 baby ECO: Total height app. 107 cm, required space app. 50 x 29 cm (without outlet D40). Venturi pump - app. 50 watts*

*T 5000 single 6.0: Total height app. 185 cm, required space app: app. 50 x 29 cm (without outlet D40). Venturi pump - app. 50 watts. Protection rating: IP X8*

| Artikel-Nr. /<br>Item No. | Artikel /<br>Item   |
|---------------------------|---|
| 400.017                   | Turboflotor 5000 baby ECO, 24 V,<br>für Aquarien bis 2.000 l, inkl. DC Runner /<br>Turboflotor 5000 baby ECO, 24 V,<br>for aquaria up to 2,000 l, incl. DC Runner                     |
| 400.023                   | Turboflotor 5000 single 6.0, 24 V,<br>für Aquarien bis 5.000 l, inkl. DC Runner /<br>Turboflotor 5000 single 6.0, 24 V,<br>for aquaria up to 5,000 l, incl. DC Runner                 |
| 400.018                   | Turboflotor 5000 baby ECO, 220 V / 50 Hz<br>für Aquarien bis 2.000 l, inkl. AC Runner /<br>Turboflotor 5000 baby ECO, 220 V / 50 Hz<br>for aquaria up to 2,000 l, incl. AC Runner     |
| 400.024                   | Turboflotor 5000 single 6.0, 220 V / 50 Hz<br>für Aquarien bis 5.000 l, inkl. AC Runner /<br>Turboflotor 5000 single 6.0, 220 V / 50 Hz<br>for aquaria up to 5,000 l, incl. AC Runner |

## Turboflotor 10000

Er besteht aus ABS Spritzgussringen und Acrylrohr und ist für den Durchsatz von 10.000 l/Std. ausgelegt. Er ist geeignet für Großaquarien bis ca. 10.000 l Inhalt sowie für professionelle Aquakultursysteme.

Ø des Reaktionsrohres ca. 50 cm, Gesamthöhe mit Schaumtopf: ca. 184 cm, Leistungsaufnahme der Injektorpumpe inkl. Motorschutzschalter: 550 Watt, max. Wasserdurchsatz: 10.000 l/Std., Schutzart: IP X5

*It is made of an acrylic pipe and is designed for flow rates up to 10,000 l/h (app. 2,500 gph).*

*It is recommended for larger aquaria up to 10,000 litres (app. 2,500 gallons) and professional aquaculture systems.*

*Technical data: Reaction chamber Ø: 50 cm (app. 20"), total height including foam cup: 184 cm (app. 72"), injector pump power consumption incl. motor protection switch: 550 watts, max. water flow: 10,000 l/h (app. 2,500 gph), protection rating: IP X5*

| Artikel-Nr. /<br>Item No. | Artikel /<br>Item |
|---------------------------|-------------------|
| 400.05                    | Turboflotor 10000 |



Turboflotor  
10000

## Turboflotor 5000 Shorty II

Leistungsstarke Abschäumer für den Unterschrank

Für die Wasserversorgung des Abschäumers wird eine zweite Pumpe mit einer Leistung von mindestens 2.000 l/Std. benötigt. Der Abschäumer kann aber auch direkt an den Überlauf des Aquariums angeschlossen werden.

Gesamthöhe Shorty II: ca. 73 cm, benötigte Stellfläche: ca. 30 x 50 cm  
Schutzart: IP X8

*Powerful skimmers for in cabinet installation*

*The water supply to the skimmer requires a second pump with a capacity of minimum 2,000 l/h (app. 500 gph). The skimmer may also be directly connected to the overflow of the aquarium.*

*Total height with foam cup Shorty II: app. 73 cm (footprint app. 30 x 50 cm),  
Protection rating: IP X8*

| Artikel-Nr. /<br>Item No. | Artikel /<br>Item  |
|---------------------------|--|
| 410.18                    | Turboflotor 5000 Shorty II<br>für Aquarien bis 1.500 l /<br><i>Turboflotor 5000 Shorty II</i><br>for aquaria up to 1,500 l |



Turboflotor 5000  
Shorty II



Turboflotor  
20000

## Turboflotor 20000

Eiweißabschäumer für Großaquarien

Mit diesem Abschäumer betreten wir den Bereich der Wasseraufbereitung für Großbecken. Für den Lufteinzug wird eine leistungsstarke Injektorpumpe in Kombination mit einem Injektor verwendet. Der maximale Wasserdurchsatz beträgt 20 m<sup>3</sup> pro Stunde. Einsatzbereich: Der Turboflotor 20000 ist für größere Becken in öffentlichen Schauaquarien und für den kommerziellen Bereich, wie Zierfischimporte, konzipiert.

Ø des Reaktionsrohres: ca. 50 cm, Gesamthöhe mit Schaumtopf: ca. 286 cm, Leistungsaufnahme der Injektorpumpe inkl. Motorschutzschalter: 750 Watt, max. Wasserdurchsatz: 20.000 l/Std. Schutzart: IP X5

### Protein Skimmer for large aquaria

With the production of this skimmer Aqua Medic enters the area of water treatment for large professional aquaria. A powerful pump is combined with a venturi to provide an injection of app. 3,500 l/h. The maximum water flow rate is 20,000 litres (5,000 gallons) per hour. The Turboflotor 20000 is designed for larger tanks in public aquaria and for commercial use for pet fish importers and distributors.

Technical data: Reaction chamber Ø: 50 cm (app. 20"), total height including foam collection cup: 286 cm (app. 113"), injector pump power consumption incl. motor protection switch: 750 watts, max. water flow: 20,000 l/h (app. 5,000 gph). Protection rating: IP X5

| Artikel-Nr. /<br>Item No. | Artikel /<br>Item |
|---------------------------|-------------------|
| 400.00                    | Turboflotor 20000 |

## Ocean Queen

Effiziente und sehr leistungsstarke Abschäumer für den Filtersumpf mit App-gesteuerter „ultra silent“ DC Runner Pumpe

### Ausstattung:

- extrem leiser und laufruhiger Betrieb durch „ultra silent“-Pumpe mit Gehäuse-entkopplung
- einfache und bequeme Einstellung durch App-Steuerung
- alternative Einstellmöglichkeit durch mitgelieferten Controller mit Futterstopp-taste und 0 – 10 V Anschluss
- stromsparende 24 V Pumpe
- hoher Lufteintrag, optimales Blasenbild durch neues optimiertes Power Wheel
- neuartige Foam Rails gewährleisten präzise Blasenführung im Abschäumer-gehäuse
- gerichtete Schaumbildung durch Bubble Booster in der Bodenplatte
- Schaumentwicklung elektronisch und manuell regelbar
- Geräuschreduzierung durch regelbaren Wasserauslauf am Gehäuseboden
- Überdruckschutz im Schaumtopf durch Cup Control
- inkl. effektivem Schalldämpfer
- geringe Stellfläche durch kompakte Bauweise
- vollständig zerlegbar für leichte Reinigung
- optimale Filterbeckenanpassung durch variable Pumpenposition

*Efficient and very powerful skimmer for sump use with App-control for “ultra silent” DC Runner pump*

### Features:

- *extremely quiet and smooth operation thanks to the “ultra silent” pump with housing decoupling*
- *simple and convenient setting using App-control*
- *alternative setting option using the controller supplied with the feed stop button and 0 – 10 V connection*
- *power-saving 24 V pump*
- *high air entry, optimum bubble size and shape due to the new optimized Power Wheel*
- *innovative Foam Rails ensure precise bubble guidance in the skimmer housing*
- *directional foam formation by Bubble Booster in the base plate*
- *foam development can be controlled electronically and manually*
- *noise reduction due to adjustable water outlet on the bottom of the housing*
- *overpressure protection in the foam cup by Cup Control*
- *incl. effective silencer*
- *compact design allows for use in small areas*
- *can be completely dismantled for easy cleaning*
- *optimal filter sump adjustment by the variable pump position*



| Ocean Queen  | 90                         | 160                        | 300                        |
|--|----------------------------|----------------------------|----------------------------|
| Für Aquariengrößen /<br>For aquaria  | bis / up to<br>900 l       | bis / up to<br>1.600 l     | bis / up to<br>3.000 l     |
| Leistungsaufnahme gesamt<br>Total consumption                                | max.<br>18 W               | max.<br>31 W               | max.<br>58 W               |
| Skimmer Pumpenbasis<br>Pump based skimmer                                    | DC Runner 2.3              | DC Runner 3.3              | DC Runner 5.3              |
| Luftleistung / Air power   | max. 1.000<br>l/Std. / l/h | max. 1.800<br>l/Std. / l/h | max. 2.900<br>l/Std. / l/h |
| Gesamthöhe / Total height  | ca. / app. 480 mm          | ca. / app. 540 mm          | ca. / app. 590 mm          |
| Ausbauhöhe Schaumtopf /<br>Height foam cup                                   | ca. / app. 510 mm          | ca. / app. 570 mm          | ca. / app. 620 mm          |
| Benötigte Stellfläche /<br>Required space                                    | ca. / app.<br>290 x 210 mm | ca. / app.<br>290 x 350 mm | ca. / app.<br>400 x 300 mm |
| opt. Wasserstand im Filterbecken /<br>Optimum water level in the filter sump | ca. / app.<br>15 – 19 cm   | ca. / app.<br>19 – 23 cm   | ca. / app.<br>19 – 23 cm   |
| Schutzart / Protection rating  | IP X8                      |                            |                            |

| Artikel-Nr. /<br>Item No. | Artikel /<br>Item |
|---------------------------|-------------------|
| 412.310                   | Ocean Queen 90    |
| 412.320                   | Ocean Queen 160   |
| 412.330                   | Ocean Queen 300   |





EVO 501

ULTRA  
SILENT

### EVO 501

Motorbetriebener regelbarer Innenabschäumer

*Motor driven adjustable internal skimmer*

| EVO  | EVO 501                      |
|--|------------------------------|
| Für Aquariengrößen / For aquaria                         | bis / up to 250 l            |
| Pumpe / Pump   | DC Runner 800                |
| Stromversorgung Pumpe / Power supply pump                | 24 V                         |
| Stromversorgung Transformator / Power supply transformer | 110 – 240 V/50 – 60 Hz       |
| Leistungsaufnahme / Power consumption                    | max. 7 W                     |
| Gesamthöhe / Total height                                | ca. / app. 365 mm            |
| Abmessungen (L x B x H) / Dimensions (l x w x h)         | ca. / app. 155 x 80 x 365 mm |
| Eintauchtiefe / Immersion depth                          | ca. / app. 23 cm             |
| Schutzart / Protection rating                            | IP X8                        |

| Artikel-Nr. / Item No. | Artikel / Item |
|------------------------|----------------|
| 410.018                | EVO 501        |



EVO 1001

ULTRA  
SILENT

### EVO 1001

Motorbetriebener regelbarer Außenabschäumer für Meerwasser-aquarien bis 500 l Inhalt

*Motor driven adjustable external protein skimmer for saltwater aquaria up to 500 liters*

| EVO  | EVO 1001                      |
|--|-------------------------------|
| Für Aquariengrößen / For aquaria                         | bis / up to 500 l             |
| Pumpe / Pump   | DC Runner 1000                |
| Stromversorgung Pumpe / Power supply pump                | 24 V                          |
| Stromversorgung Transformator / Power supply transformer | 110 – 240 V/50 – 60 Hz        |
| Leistungsaufnahme / Power consumption                    | max. 12 W                     |
| Gesamthöhe / Total height                                | ca. / app. 455 mm             |
| Abmessungen (L x B x H) / Dimensions (l x w x h)         | ca. / app. 220 x 120 x 455 mm |
| Eintauchtiefe / Immersion depth                          | ca. / app. 30 cm              |
| Benötigte Stellfläche / Required space                   | ca. / app. 220 x 120 mm       |
| Schutzart / Protection rating                            | IP X8                         |

| Artikel-Nr. / Item No. | Artikel / Item |
|------------------------|----------------|
| 410.019                | EVO 1001       |





### power flotor x.3

Kompakte und regelbare Abschäumer für den Filtersumpf mit App-Steuerung

Der power flotor Abschäumer wird in drei Baugrößen angeboten: S.3 für Aquarien bis 300 Liter, M.3 für Aquarien bis 400 Liter, L.3 für Aquarien bis 500 Liter.

#### Ausstattung:

- Steuerung und Programmierung über App (iTunes und Google Playstore) oder manuell über Controller
- 24 Std. Leistungsprofil programmierbar
- integrierte, regelbare 24 V Pumpe DC Runner 1.3 inkl. Controller mit Futterstoptaste und 0 – 10 V Anschluss
- optimales Blasenbild durch das effektive Power Wheel
- leiser Betrieb durch regelbaren Wasserauslauf am Gehäuseboden
- frei positionierbarer Schalldämpfer
- Schaumentwicklung elektronisch und manuell regelbar
- geringe Stellfläche durch kompakte Bauweise
- vollständig zerlegbar für leichte Reinigung

*Compact and adjustable skimmer for sump use with App-control*

*We offer the power flotor skimmer in three different sizes: S.3 for aquaria up to 300 litres, M.3 for aquaria up to 400 litres, L.3 for aquaria up to 500 litres.*

#### Equipment:

- control and programming via App (iTunes and Google Playstore) or manually via the controller
- 24 hour performance can be programmed
- integrated, adjustable 24 V pump DC Runner 1.3 incl. controller with button to allow skimmer to pause for feeding, 0 – 10 V connection enabled
- optimum bubble size and shape due to the effective Power Wheel
- near silent operation with the adjustable water outlet positioned on the bottom of the housing
- silencer that can be positioned freely
- foaming is adjustable both electronically and manually
- compact design allows for use in small areas
- can be completely dismantled for easy cleaning

| power flotor  | S.3                      | M.3                      | L.3                      |
|---|--------------------------|--------------------------|--------------------------|
| Für Aquariengrößen /<br>For aquaria   | bis / up to 300 l        | bis / up to 400 l        | bis / up to 500 l        |
| Leistungsaufnahme gesamt /<br>Total consumption                                   | max. 13 W                | max. 13 W                | max. 13 W                |
| Skimmer Pumpenbasis /<br>Pump based skimmer                                       | DC Runner 1.3            | DC Runner 1.3            | DC Runner 1.3            |
| Luftleistung / Air power  | max. 350<br>l/Std. / l/h | max. 400<br>l/Std. / l/h | max. 450<br>Std. / l/h   |
| Gesamthöhe / Total height   | ca. / app. 42 cm         | ca. / app. 45 cm         | ca. / app. 48 cm         |
| Benötigte Stellfläche /<br>Required space   | ca. / app. 15 x 15 cm    | ca. / app. 15 x 15 cm    | ca. / app. 15 x 15<br>cm |
| Opt. Wasserstand im Filter-<br>becken / Optimum water level<br>in the filter sump | ca. / app.<br>14 – 18 cm | ca. / app.<br>14 – 18 cm | ca. / app.<br>16 – 20 cm |
| Schutzart / Protection rating   | IP X8                    |                          |                          |

| Artikel-Nr. /<br>Item No. | Artikel /<br>Item |
|---------------------------|-------------------|
| 411.310                   | power flotor S.3  |
| 411.320                   | power flotor M.3  |
| 411.330                   | power flotor L.3  |



power flotor M.3

power flotor L.3

inkl. Pumpe DC Runner 1.3  
(Abschäumer-Version) /  
incl. DC Runner 1.3 pump  
(skimmer version)





EVO 100

### EVO 100

Motorbetriebener regelbarer Innenabschäumer

- super schlanke Gehäuse aus hochwertigem Acryl
- Haltesystem mit variabler Höhenverstellung
- Pumpe mit Nadelrad für hohe Luftleistung und geräuscharmen Betrieb
- Leistungseinstellung durch Pumpencontroller
- inkl. Silencer

*Motor driven adjustable internal skimmer*

- *super slim housing made of high-quality acrylic*
- *support system with variable height adjustment*
- *pump with needle wheel for high air output and low-noise operation*
- *power setting via pump controller*
- *incl. silencer*

| EVO   | 100                    |
|---|------------------------|
| Für Aquarien bis (l) / For aquaria up to (l)                        | 100                    |
| Pumpenleistung (l/Std.) ca. / Pump power (l/h) app.                 | 60                     |
| Stromversorgung Pumpe (V) / Power supply pump (V)                   | 12                     |
| Stromversorgung Transformator / Power supply transformer            | 110 – 240 V/50 – 60 Hz |
| Leistungsaufnahme (W) max. / Power consumption (w) max.             | 5                      |
| Gesamthöhe (mm) ca. / Total height (mm) app.                        | 295                    |
| Abmessungen (L x B x H) (mm) ca. / Dimensions (l x w x h) (mm) app. | 71 x 58 x 295          |
| Eintauchtiefe (cm) max. / Immersion depth (cm) max.                 | 22                     |

| Artikel-Nr. / Item No. | Artikel / Item |
|------------------------|----------------|
| 410.015                | EVO 100        |



miniflotor

### miniflotor

Luftbetriebener Innenabschäumer für Aquarien bis 200 l

- Ø ca. 5 cm
- Länge mit langem Rohr ca. 45 cm
- Länge mit kurzem Rohr ca. 32 cm
- Gesamtbreite ca. 15 cm
- Eintauchtiefe langes Rohr ca. 33 cm
- Eintauchtiefe kurzes Rohr ca. 20 cm
- optional Luftpumpe Mistral 400
- Ersatz-Holzauströmer (410.59)



*Air driven internal skimmer for aquaria up to 200 litres (app. 50 gal)*

- *Ø app. 5 cm (app. 2")*
- *length with long tube app. 45 cm (app. 18")*
- *length with short tube app. 32 cm (app. 12.8")*
- *total width app. 15 cm (app. 6")*
- *immersion depth long tube app. 33 cm (app. 13.2")*
- *immersion depth short tube app. 20 cm (app. 8")*
- *optional airpump Mistral 400*
- *spare wooden air stone (410.59)*

| Artikel-Nr. / Item No. | Artikel / Item |
|------------------------|----------------|
| 410.50                 | miniflotor     |

Wir empfehlen /  
We recommend:  
Mistral 400

### midiflor

Luftbetriebener Abschäumer, Innenabschäumer für Aquarien bis 400 l

Der midiflor ist ein luftbetriebener Gegenstromabschäumer. Wie der miniflor verfügt der midiflor über das doppelte Reaktionsrohr und erreicht so die lange Verweilzeit der Luftblasen im Gegenstrom. Mit Lindenholzausströmer für feinste Luftblasen. Als Zubehör wird eine Membranluftpumpe mit mindestens 300 l/Std. benötigt.

Ø ca. 7,5 cm, Länge: ca. 52 cm, Gesamtbreite: ca. 15 cm, Eintauchtiefe: ca. 30 – 35 cm

*Air driven internal skimmer for aquaria up to 400 litres (app. 100 gal)*

*The midiflor is an air-driven counter current internal protein skimmer. The strong holding system allows movement of the skimmer vertically to adjust the foam production zone.*

*A lime wood air diffuser, producing very fine air bubbles, is included. A membrane air pump with at least 300 l/h is necessary.*

*Ø app. 7.5 cm (app. 3"), length: app. 52 cm (app. 21"), total width: app. 15 cm (app. 6"), immersion depth: app. 30 – 35 cm (app. 12" – 14")*

| Artikel-Nr. / Item No. | Artikel / Item |
|------------------------|----------------|
| 410.55                 | midiflor       |



Eiweißabschäumer  
Protein skimmer

### Holzausströmer

Für luftbetriebene Eiweißabschäumer

Die Holzausströmer werden aus feinporigem Lindenholz gefertigt. Um die Leistung des Abschäumers zu erhalten, sollte man das Blasenbild regelmäßig kontrollieren und die Ausströmersteine nach 6 – 8 Wochen austauschen. In attraktiver Blisterverpackung.

### Wooden airstones

For air driven protein skimmers

Wooden airstones are produced from lime wood with very fine pores. To keep the skimmer running at its optimum performance level, the bubbles have to be monitored regularly, and it is recommended that they are changed every 6 – 8 weeks. In an attractive blister pack.



Mini

Midi



Maxi

Holzausströmer /  
Wooden airstones

| Artikel-Nr. / Item No. | Artikel / Item  |
|------------------------|---|
| 410.59                 | Holzausströmer Mini 2 St. / Wooden airstones Mini 2 pcs. ca. / app. 15 x 15 x 57 mm (L x B x H) / (l x w x h) |
| 410.58                 | Holzausströmer Midi 2 St. / Wooden airstones Midi 2 pcs. ca. / app. 18 x 18 x 78 mm (L x B x H) / (l x w x h) |
| 410.57                 | Holzausströmer Maxi 1 St. / Wooden airstones Maxi 1 pc. ca. / app. 30 x 30 x 110 mm (L x B x H) / (l x w x h) |



Systemfilter 2000

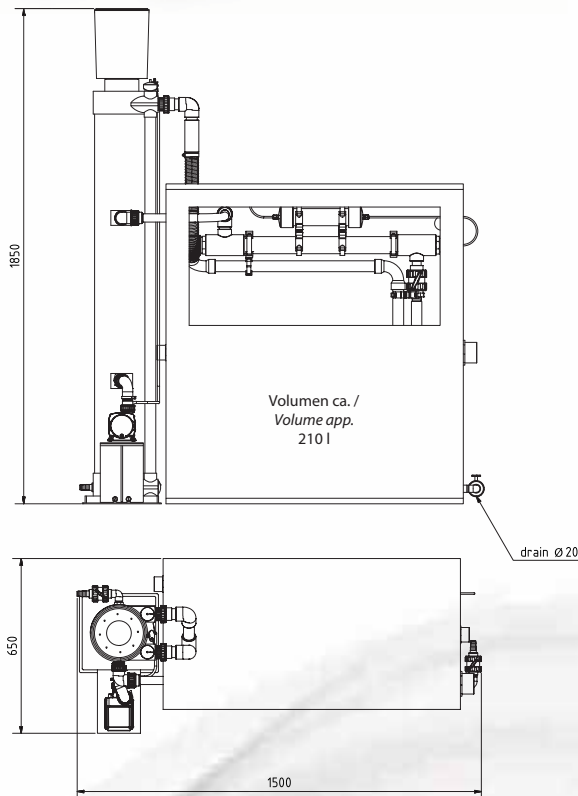

## Systemfilter 2000

Komplettfilteranlage für Meerwasseraquarien oder Halterungsanlagen bis ca. 5.000 l Volumen

Der Systemfilter 2000 ist ein modulares Filtersystem. Er wird anschlussfertig geliefert. Der Systemfilter 2000 wird als Zentralfilter für Zier- oder Nutzfischhaltungen und für größere Aquarienanlagen bis 5.000 l Inhalt eingesetzt.

Standardmäßig besteht er aus folgenden Komponenten:

- Eiweißabschäumer Turboflotor 5000 single 6.0 mit Dispergatorpumpe, inkl. Anschluss für externe Ozonzufuhr
- Vorfilterkammer, nachgeschalteter Biofilter, vorbereitet zur Aufnahme verschiedener Filtermaterialien
- UV-C-Klärer, 1 x 80 Watt, fest integriert im internen Wasserkreislauf
- Kunststofftank als Filtersumpf, Abmessungen: ca. 1.100 x 550 x 1.175 mm (L x B x H)
- interne Umwälzpumpe
- Rückförderpumpe

Alle Komponenten sind fertig verrohrt.

Gesamter Platzbedarf: ca. 1.500 x 650 x 1.850 mm

optional:

- Kühler auf Anfrage
- andere Pumpenkombinationen auf Anfrage
- Filter ist auch ohne UV-C Anlage erhältlich
- Schutzart: IP X5

*A complete filter system for saltwater aquaria and holding tanks up to 5,000 litres (app. 1,319 gallons)*

*Systemfilter 2000 is a modular filter system delivered ready for use. It is designed for use as a centralized filter system for food fish holding tanks and for aquaria up to 5,000 l (app. 1,319 gallons).*

*The standard version comprises the following:*

- protein skimmer Turboflotor 5000 single 6.0 incl. venturi pump, connection for external ozone supply
- prefilter chamber, post-switched biofilter, prepared to receive various filter materials
- UV-C clarifier, 1 x 80 watts, firmly integrated in the internal water cycle
- plastic vessel as filter sump, dimensions: app. 1,100 x 550 x 1,175 mm (l x w x h)
- internal circulation pump
- recirculating pump

*All components are already piped.*

*Total required space: app. 1,500 x 650 x 1,850 mm (l x w x h)*

*optional:*

- cooling unit on demand
- other pump combinations upon request
- the filter is also available without UV-C unit
- protection rating: IP X5

| Artikel-Nr. / Item No. | Artikel / Item    |
|------------------------|-------------------|
| 405.80                 | Systemfilter 2000 |

## Systemfilter Skim

Komplettfilteranlage für Meerwasseraquarien oder  
 Hälterungsanlagen bis ca. 20.000 l Volumen

Der Systemfilter Skim ist ein modulares Filtersystem. Er wird  
 anschlussfertig geliefert. Der Systemfilter Skim wird als Zentral-  
 filter für Zier- oder Nutzfischhälterungen eingesetzt und für  
 größere Aquarienanlagen bis 20.000 l Inhalt.

Standardmäßig besteht er aus folgenden Komponenten:

- Eiweißabschäumer Turboflotor 15000 mit Dispergator-  
 pumpe, Anschluss für externe Ozonzufuhr
- Rieselfilter (gefüllt mit BactoBalls zur biologischen Reinigung)
- rückspülbarer Drucksandfilter zur mechanischen Feinfiltration
- Kunststofftank als Filtersumpf,  
 Abmessungen: ca. 1.290 x 940 x 1.300 mm (L x B x H)  
 Der Tank ist mit Unterwasser-Haltesystem mit 12 St.  
 UV-C Röhren mit je 20 Watt ausgestattet.  
 Mit externem Schaltschrank zur Steuerung
- Umwälzpumpe, 12 m<sup>3</sup>/Std.
- alle Komponenten sind fertig verrohrt
- Schutzart: IP X5

Gesamter Platzbedarf: ca. 260 x 95 x 255 cm (L x B x H)

optional:

- zweite Rieselfilter- und/oder Feinfiltereinheit
- Montage eines Titan-Wärmetauschers zum Kühlen oder Heizen
- Filter ist auch ohne UV-C Anlage erhältlich

Frei wählbare Ausstattung nach Rücksprache.

*A complete filter system for saltwater aquaria and holding  
 tanks up to 20,000 litres (app. 5,277 gallons)*

*Systemfilter Skim is a modular filter system delivered ready for  
 use. It is designed for use as a centralized filter system for food  
 fish holding tanks and for aquaria up to 20,000 l (app. 5,277  
 gallons).*

*The standard version comprises the following:*

- protein skimmer Turboflotor 15000 incl. venturi pump, connec-  
 tion for external ozone supply
- trickle filter for biological filtration (filled with BactoBalls)
- pressurized sand filter as final mechanic filter with back-flush  
 valve
- plastic vessel as filter sump, dimensions:  
 app. 1,290 x 940 x 1,300 m (l x w x h).  
 The tank is equipped with an underwater retaining system  
 with 12 pcs. UV-C tubes with 20 watts each. With external  
 switchboard for controlling.
- circulation pump capacity 12 m<sup>3</sup>/h (app. 3,000 gph)
- all components are already piped
- protection rating: IP X5

*Total required space: app. 260 x 95 x 255 cm (l x w x h)*

optional:

- a second trickle filter and/or fine filter unit
- installation of a titanium heat exchanger for cooling or heating
- the filter is also available without UV-C unit

*Equipment selectable upon agreement.*



Systemfilter Skim

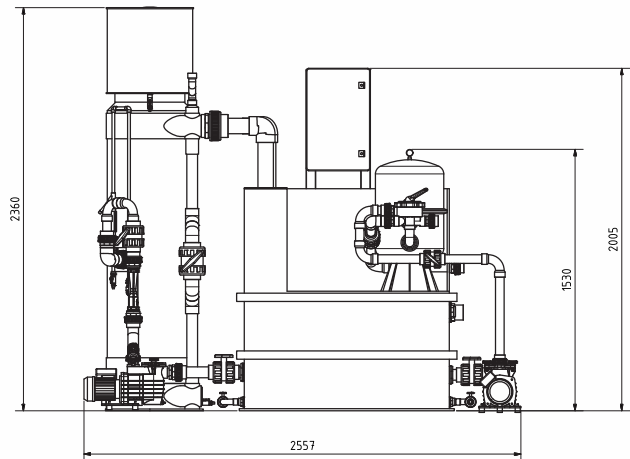

| Artikel-Nr. /<br>Item No. | Artikel /<br>Item                  |
|---------------------------|------------------------------------|
| 406.50                    | Systemfilter Skim                  |
| 406.51                    | Systemfilter Skim<br>ohne / w/o UV |



Systemfilter

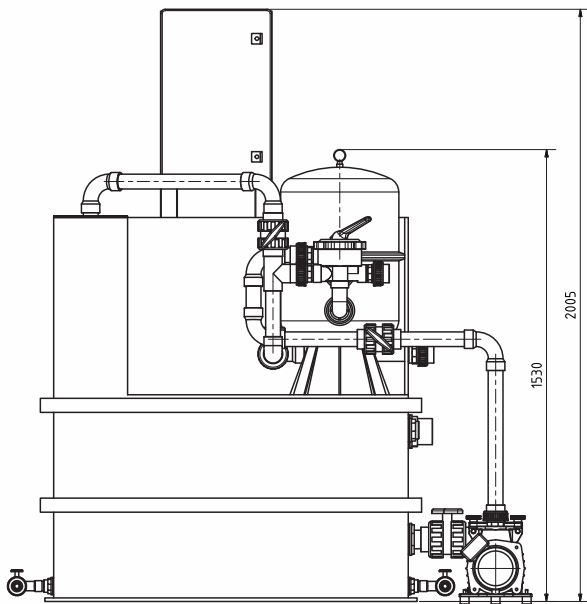

## Systemfilter

Komplettfilteranlage für Süß- und Meerwasseraquarien oder Hälterungsanlagen bis ca. 20.000 l Volumen

Der Systemfilter ist ein modulares Filtersystem. Er wird anschlussfertig geliefert. Der Systemfilter wird als Zentralfilter für Zier- oder Nutzfischhälterungen eingesetzt und für größere Aquarienanlagen bis 20.000 l Inhalt.

Standardmäßig besteht er aus folgenden Komponenten:

- Rieselfilter (gefüllt mit BactoBalls zur biologischen Reinigung)
- rückspülbarer Drucksandfilter zur mechanischen Feinfiltration
- Kunststofftank als Filtersumpf, Abmessungen: ca. 1.290 x 940 x 1.300 mm (L x B x H)  
Der Tank ist mit Unterwasser-Haltesystem mit 12 St. UV-C Röhren mit je 20 Watt ausgestattet.  
Mit externem Schaltschrank zur Steuerung.
- Umwälzpumpe, 12 m<sup>3</sup>/Std.
- alle Komponenten sind fertig verrohrt

Gesamter Platzbedarf: ca. 190 x 95 x 165 cm (L x B x H)

optional:

- zweite Rieselfilter- und/oder Feinfiltereinheit
- Montage eines Titan-Wärmetauschers zum Kühlen oder Heizen
- Filter ist auch ohne UV-C Anlage erhältlich
- Schutzart: IP X5

Frei wählbare Ausstattung nach Rücksprache.

*A complete filter system for fresh- and saltwater aquaria and holding tanks up to 20,000 litres (app. 5,277 gallons)*

*Systemfilter is a modular filter system delivered ready for use. It is designed for use as a centralized filter system for food fish holding tanks and for aquaria up to 20,000 l (app. 5,277 gallons).*

*The standard version comprises the following:*

- trickle filter for biological filtration (filled with BactoBalls)
- pressurized sand filter as final mechanic filter with back-flush valve
- plastic vessel as filter sump, dimensions: app. 1,290 x 940 x 1,300 mm (l x w x h).  
*The tank is equipped with an underwater retaining system with 12 pcs. UV-C tubes with 20 watts each. With external switchboard for controlling.*
- circulation pump capacity 12 m<sup>3</sup>/h (app. 3,000 gph)
- all components are already piped
- protection rating: IP X5

*Total required space: app. 190 x 95 x 165 cm (l x w x h)*

optional:

- a second trickle filter and/or fine filter unit
- installation of a titanium heat exchanger for cooling or heating
- the filter is also available without UV-C unit

*Equipment selectable upon agreement.*

| Artikel-Nr. / Item No. | Artikel / Item             |
|------------------------|----------------------------|
| 405.50                 | Systemfilter               |
| 405.51                 | Systemfilter ohne / w/o UV |

### Filter Box A+/B+

Universalfilterbecken für Meer- und Süßwasseraquarien

- Glasfilterbecken in 2 Größen mit 3 Kammern
- ausreichend Platz zur Unterbringung von Rollen-Vlies-filter
- Nachfülltank
- verschiebbare Glasauflage für Nachfülltank
- mechanische Nachfüllautomatik
- einstellbarer Wasserstand in Hauptfilterkammer

*Universal filter basin for salt- and freshwater aquaria*

- *glass filter basin in 2 sizes with 3 chambers*
- *holding plate including 2 pre-filter bags*
- *refill tank*
- *mechanical automatic refill*
- *adjustable water level in main filter chamber*

| Filter Box   | A                     | B                     |
|--|-----------------------|-----------------------|
| Abmessungen (L x B x H), ca. /<br>Dimensions (l x w x h), app. | 600 x 420 x<br>340 mm | 900 x 420 x<br>340 mm |
| Nachfülltank / Refill tank                                     | 10 l                  | 16 l                  |

| Artikel-Nr. /<br>Item No. | Artikel /<br>Item |
|---------------------------|-------------------|
| 510.176                   | Filter Box A+     |
| 510.226                   | Filter Box B+     |

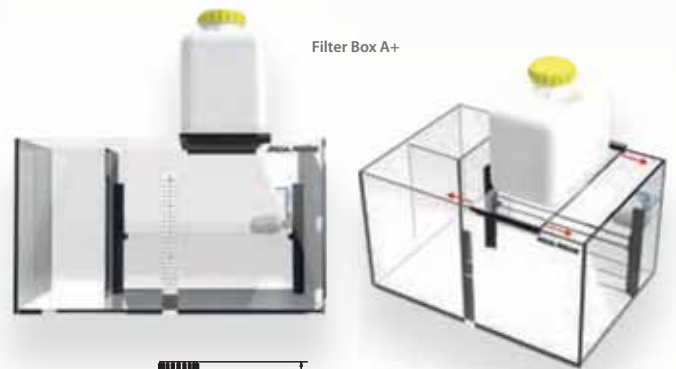

Filter Box A+

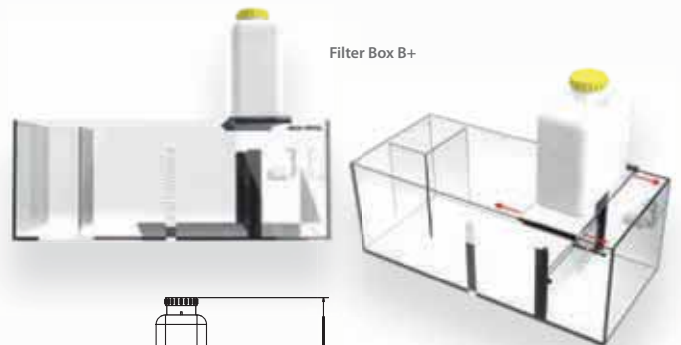
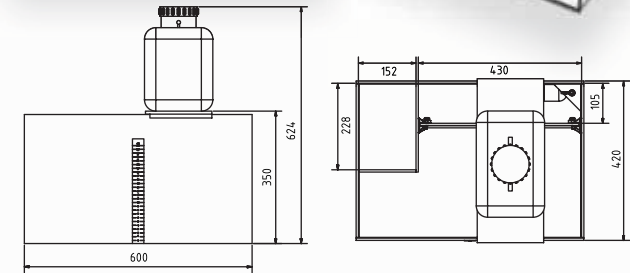

Filter Box B+

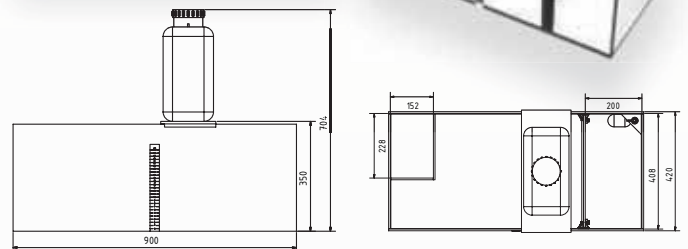

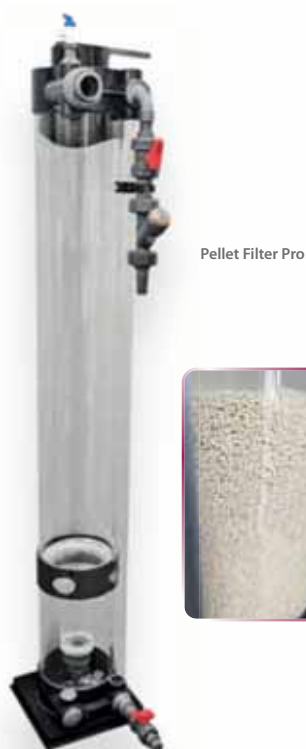

Pellet Filter Pro

## Pellet Filter Pro

Biologischer Pelletfilter

Der Pellet Filter Pro ist ein leistungsstarker biologischer Pelletfilter. Das Wasser strömt von unten in den Filter und hält die Pellets in Schwebelage - eine riesige Oberfläche als Siedlungssubstrat für Bakterien entsteht, die zudem optimal mit Wasser und Nährstoffen versorgt wird. Beim Abbau der Pellets wird der Gehalt an Nitrat und Phosphat reduziert. Als biologischer Filter für Aquarienanlagen bis ca. 10.000 l Inhalt.

### Biological pellet filter

*The Pellet Filter Pro is a powerful biological pellet filter. The water flows into the filter from below and keeps the pellets in suspension - a huge surface is created as a settlement substrate for bacteria, which is also optimally supplied with water and nutrients. As the pellets decompose, the nitrate and phosphate content is reduced. As a biological filter for aquarium systems with a capacity of up to approx. 10,000 litres.*

Optional:

- DC Runner 9.3 (s. Seite 72 /see page 72)

| Pellet Filter Pro  |  |
|--|--|
| Abmessungen (mm) ca. /<br>Dimensions (l x w x h), app.               | 470 x 290 x 1.700                        |
| Abmessungen Reaktionsrohr (mm) ca. /<br>Dimension reaction tube app. | Ø 200                                    |
| Gesamthöhe (mm) ca. / Total height app.                              | 1.700                                    |
| Benötigte Stellfläche (mm) ca. /<br>Required floor space app.        | 470 x 290                                |
| Wasserzulauf / Water inlet   | D 25 Schlauchanschluss / hose connection |
| Wasserablauf / Water drain   | D 40 Klebemuffe / adhesive sleeve        |
| Entleerungsanschluss / Emptying connection                           | 1/2" Schlauchmuffe / hose sleeve         |
| Pellet Füllung ca. / Pellet filling app.                             | 8 l                                      |

| Artikel-Nr. /<br>Item No. | Artikel /<br>Item |
|---------------------------|-------------------|
| 410.606                   | Pellet Filter Pro |



## Sandfilter FB 5000 2.0

Biologischer Wirbelbettsandfilter

Der Wirbelbettfilter FB 5000 ist ein leistungsstarker biologischer Sandfilter. Das Wasser strömt von unten in den Filter und hält die Quarzsandkörner in Schwebelage – eine riesige Oberfläche als Siedlungssubstrat für Bakterien entsteht, die zudem optimal mit Wasser und Nährstoffen versorgt wird. Als biologischer Filter für Aquarienanlagen bis ca. 10.000 l Inhalt.

*Biological fluidized bed sand filter*

*The FB 5000 fluidized bed sand filter is a powerful biological sand filter. The water flows into the filter from below and keeps the quartz sand grains in suspension – a huge surface is created as a settlement substrate for bacteria, which is also optimally supplied with water and nutrients. FB 5000 can work as a biological filter for aquarium systems up to 10,000 litres.*

Inkl. / incl.:

- 20 kg Quarzsand / 20 kg quartz sand

| Sandfilter FB 5000 2.0   |  |
|--|--|
| Durchmesser Reaktionsrohr ca. /<br>Diameter reaction tube app. | Ø 200 mm                                       |
| Gesamthöhe ca. / Total height app.                             | 1.720 mm                                       |
| Benötigte Stellfläche ca. /<br>Required floor space app.       | 520 x 430 mm                                   |
| Wasserzulauf / Water inlet                                     | D 32 mm Schlauchanschluss /<br>hose connection |
| Wasserablauf / Water drain                                     | Ø 40 mm  |
| Entleerungsanschluss /<br>Flush connection                     | Ø 40 mm  |
| Spülanschluss / Flush connection                               | 1/2"-Gewinde / thread                          |
| Filtersandfüllung ca. /<br>Filter sand filling app.            | 10 l Quarzsand / of quartz sand                |

Pumpe nicht im Lieferumfang enthalten. / Pump not included.

| Artikel-Nr. /<br>Item No. | Artikel /<br>Item      |
|---------------------------|------------------------|
| 410.605                   | Sandfilter FB 5000 2.0 |



Sandfilter FB 5000 2.0

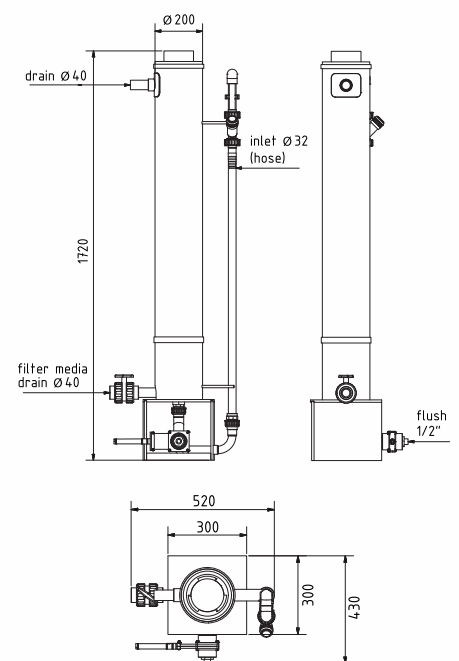



NR 5000

## Nitratreductor NR 5000

Denitrifikationsfilter für Aquarien bis 3.000 l

Der Nitratreductor NR 5000 ist ein anaerober biologischer Filter zur Entfernung von Nitrat aus Meer- und Süßwasseraquarien. Er hat ein Volumen von ca. 30 l und ist mit einer internen Umwälzung und dem Anschluss für eine Redoxsonde (Gewinde PG 13,5) ausgestattet. Die Fütterung der Bakterien geschieht manuell mit dem denimar-Pulver oder automatisch mit Deniballs. Er ist ein geschlossenes System und wird mit einem Bypass (ca. 12 – 30 l/Std.) mit Wasser versorgt.

Abmessungen ohne Elektrode: ca. 50 x 30 x 96 cm (L x B x H)

Empfohlenes Zubehör: denimar-Pulver und Deniballs zur Fütterung der Bakterien, druckfeste Redoxelektrode mit Schraubanschluss PG 13,5

Füllkörper nicht enthalten.

*Denitrification filter for aquaria up to 3,000 litres (app. 800 gallons)*

*The Nitrateductor NR 5000 is an anaerobic biological reactor for removing nitrates from fresh- and saltwater aquaria. It has a volume of 30 l (app. 7.5 gal) and is supplied with an internal circulation pump plus the connection for a pressurized redox probe with a PG 13.5 thread. Feeding the bacteria can be performed manually with denimar or automatically using Deniballs in conjunction with an mV (ORP) controller. The Nitrateductor NR 5000 is a closed system and should be supplied with feed water via a bypass or a dosing pump at a rate of 12 – 30 l/h (app. 3 – 8 gph).*

*Dimensions excluding electrode (l x w x h): app. 50 x 30 x 96 cm (app. 20" x 12" x 38.5"). Recommended accessories: denimar-powder and Deniballs to feed the anaerobic bacteria, pressure resistant mV (Redox or ORP) probe with PG 13.5 threaded connection.*

*Filling material not included.*

| Artikel-Nr. /<br>Item No. | Artikel /<br>Item      |
|---------------------------|------------------------|
| 410.850                   | Nitratreductor NR 5000 |

### Phosphatfilter 20000

Phosphatfilter zur Reduzierung des Phosphatgehaltes im Aquarium. Für Süß- und Meerwasseraquarien geeignet.

Der Phosphatfilter 20.000 ist ein geschlossenes System, welches zum Betrieb außerhalb des Filterbeckens geeignet ist. Die App-gesteuerte integrierte Pumpe der DC Runner Serie sorgt für ausreichende Durchströmung des Filtermaterials. Im Lieferumfang ist ein Durchflussmengenmesser enthalten. Die Wasserversorgung des Filters erfolgt von der Druckseite einer ausreichend starken Förderpumpe im Bypass (nicht im Lieferumfang enthalten).

*Phosphate filter to reduce the phosphate content in the aquarium. Suitable for fresh and saltwater aquaria.*

*The phosphate filter 20000 is a closed system which is suitable for operation outside the filter tank. The app-controlled integrated pump of the DC Runner series ensures sufficient flow through the filter material. A flow meter is included in the delivery. The filter is supplied with water from the pressure side of a sufficiently powerful supply pump (feed pump not included in delivery).*

| Phosphatfilter  | 20000               |
|---|---------------------|
| Für Aquarien bis max. / For aquaria up to max.  | 20.000 l            |
| Höhe Reaktionsraum ca. / Height reaction chamber app.   | 900 mm              |
| Volumen Reaktionsraum ca. / Volume reaction chamber app.  | 30 l                |
| Volumen Füllmenge Aqua Medic antiphos ca. / Volume filling quantity Aqua Medic antiphos Fe app. | 26 l                |
| Abmessungen (L x B x H) mm ca. / Dimensions (l x w x h) mm app.                                 | 420 x 460 x 1620 mm |
| Wasserezufuhr empfohlen / Recommended water supply  | 400 – 1.500 l       |

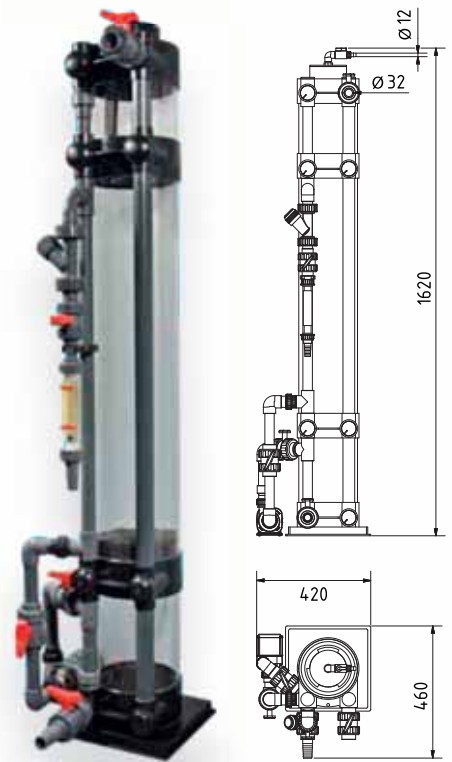

Phosphatfilter 20000

| Artikel-Nr. / Item No. | Artikel / Item       |
|------------------------|----------------------|
| 410.650                | Phosphatfilter 20000 |

### Calciumreactor KR 5000

Zur Versorgung von Meerwasseraquarien bis 5.000 l Inhalt mit gelöstem Kalk

Der Calciumreactor KR 5000 ist ein geschlossenes System und universell einsetzbar. Er ist mit einer internen Umwälzung ausgestattet und besitzt eine Anschlussmöglichkeit für eine pH-Elektrode mit Gewinde PG 13,5. Der Reaktor hat ein Volumen von 30 l. Im Lieferumfang ist ein Eimer mit 15 l Hydrocarbonat enthalten.

Abmessungen: ca. 50 x 30 x 96 cm, Schutzart: IP X8

Empfohlenes Zubehör: druckfeste pH-Elektrode mit Schraubgewinde PG 13,5, Hydrocarbonat zur Nachfüllung

*For the supply of dissolved calcium to reef aquaria up to 5,000 litres (app. 1,250 gallons)*

*The Calciumreactor KR 5000 is designed as a closed system. An integral pump provides internal water circulation. A PG 13.5 threaded port accepts an electrode for measuring and controlling the pH within the vessel. The reactor has a volume of 30 litres (app. 8 gallons) and is supplied with a 15 l bucket of Hydrocarbonat.*

*Dimensions (l x w x h): app. 50 x 30 x 96 cm (app. 20" x 20" x 38.5"), protection rating: IP X8*

*Recommended accessories: pressure resistant pH probe threaded PG 13.5, Hydrocarbonat as refill*

| Artikel-Nr. / Item No. | Artikel / Item         |
|------------------------|------------------------|
| 410.450                | Calciumreactor KR 5000 |



KR 5000



KR 10000

## Calciumreactor KR 10000

Zur Versorgung von Meerwasseraquarien bis 10.000 l Inhalt mit gelöstem Kalk

Der Calciumreactor KR 10000 ist ein geschlossenes System und universell einsetzbar. Er ist mit einer internen Umwälzung ausgestattet und besitzt eine Anschlussmöglichkeit für eine pH-Elektrode mit Gewinde PG 13,5. Der Reaktor hat ein Volumen von ca. 40 l. Im Lieferumfang sind zwei Eimer mit je 15 l Hydrocarbonat (grob) enthalten.

Abmessungen (L x B x H): ca. 1.050 x 400 x 1.660 mm, Schutzart: IP X8

Empfohlenes Zubehör: druckfeste pH-Elektrode mit Schraubgewinde PG 13,5, Hydrocarbonat zur Nachfüllung

*For the supply of dissolved calcium to saltwater aquaria up to 10,000 litres (app. 2,642 gallons)*

*The Calciumreactor KR 10000 is designed as a closed system. An integral pump provides internal water circulation. A PG 13.5 threaded port accepts an electrode for measuring and controlling the pH within the vessel. The reactor has a volume of app. 40 litres (app. 10.6 gallons) and is supplied with two 15 l buckets of Hydrocarbonat (coarse).*

*Dimensions (l x w x h): app. 1,050 x 400 x 1,660 mm, protection rating: IP X8*

*Recommended accessories: pressure resistant pH probe threaded PG 13.5, Hydrocarbonat as refill*

| Artikel-Nr. / Item No. | Artikel / Item          |
|------------------------|-------------------------|
| 410.460                | Calciumreactor KR 10000 |



pH controller  
(s. Seite 96 / see page 96)

Elektrode / Electrode  
(s. Seite 98 / see page 98)



M-ventil Eco  
(s. Seite 97 / see page 97)



## Kontrollkomponenten für Calciumreaktoren / Control components for calcium reactors

Optional:

| Artikel-Nr. / Item No. | Artikel / Item   |
|------------------------|--|
| 200.00                 | pH controller ohne Elektrode / pH controller w/o probe               |
| 220.13                 | Kunststoffelektrode pH PG 13,5 kurz / Plastic probe pH PG 13,5 short |
| 230.32                 | M-ventil Eco   |

## CO<sub>2</sub> reactor 20000

Geschlossener CO<sub>2</sub>-reactor für Aquarien bis 20.000 l

Der CO<sub>2</sub> reactor 20000 ist ein hermetisch abgeschlossenes Einwaschgerät für CO<sub>2</sub>, geeignet für Aquarien bis zu 20.000 Liter Inhalt.

Lieferumfang:

- Pumpe (AC Runner 3.2)
- Füllung (60 l BactoBalls)

Abmessungen: Gesamthöhe ca. 166 cm; Ø ca. 20 cm

*Closed CO<sub>2</sub>-reactor for aquaria up to 20,000 litres (app. 5,283 gallons)*

*CO<sub>2</sub> reactor 20000 is a hermetically sealed unit for introducing CO<sub>2</sub> into larger aquaria. This powerful unit can supply aquaria up to 20,000 litres (app. 5,283 gallons) with CO<sub>2</sub>.*

Contains:

- Pump (AC Runner 3.2)
- Filling (60 l BactoBalls)

Total height: app. 166 cm (app. 65"); Ø app. 20 cm (app. 8")

| CO <sub>2</sub> reactor 20000                              |  |
|--|--|
| Für Aquarien bis max. / For aquaria up to max.             | 20.000 l                                     |
| Abmessung Reaktionsrohr ca. / Dimension reaction tube app. | Ø 200 mm                                     |
| Gesamthöhe ca. / Total height app.                         | 1.660 mm                                     |
| Benötigte Stellfläche ca. / Required floor space app.      | 470 x 450 mm                                 |
| Wasserzulauf / Water inlet                                 | D 32 mm Schlauchanschluss / hose connection  |
| Wasserablauf / Water drain                                 | D 32 mm                                      |
| Entleerungsanschluss / Flush connection                    | D 32 mm Schlauchanschluss / hose connection  |
| CO <sub>2</sub> -Anschluss / CO <sub>2</sub> connection    | 6 x 8 mm Schlauchanschluss / hose connection |
| Anschluss für PH Sonde / Anschluss für PH Sonde            | PG 13,5 Gewinde / thread                     |
| Füllung / Filling  | 60 l BactoBalls                              |
| Pumpe / Pump   | AC Runner 3.2                                |
| Max. Pumpenleistung / Pump power max.                      | 3.000 l/Std. / l/h                           |
| Max. Leistungsaufnahme / Power consumption max.            | 27 W   |
| Netzspannung / Voltage                                     | AC 220 – 240 V / 50 Hz                       |

| Artikel-Nr. / Item No. | Artikel / Item                |
|------------------------|-------------------------------|
| 410.461                | CO <sub>2</sub> reactor 20000 |

## reactor 1000

Geschlossener CO<sub>2</sub>-reactor zur Außenanbringung für Aquarien bis 2.000 l

Der reactor 1000 ist ein hermetisch abgeschlossenes Einwaschgerät für CO<sub>2</sub>. Er kann daher außen am Aquarium oder im Unterschrank untergebracht werden. Für Aquarien bis 2.000 Liter Inhalt. Zum Anschluss für einen 16 mm Schlauch. Erforderliche Pumpenleistung: 1.500 – 2.500 l/Std.

Abmessungen: Gesamthöhe ca. 37 cm; Ø ca. 8 cm

*Closed CO<sub>2</sub>-reactor for external use for aquaria up to 2,000 litres (app. 500 gallons)*

*reactor 1000 is a hermetically sealed unit for introducing CO<sub>2</sub> into larger aquaria. The universal mounting plate enables it to be mounted outside the aquarium or inside the cabinet. This powerful unit can supply aquaria up to 2,000 litres (app. 500 gallons) with CO<sub>2</sub>. With 12/16 mm hose.*

*Required pump power: 1,500 – 2,000 l/h. (app. 375 – 500 gal.)*

*Total height: app. 37 cm (app. 15"); Ø app. 8 cm (app. 3")*

| Artikel-Nr. / Item No. | Artikel / Item |
|------------------------|----------------|
| 71113                  | reactor 1000   |



CO<sub>2</sub> reactor 20000



reactor 1000

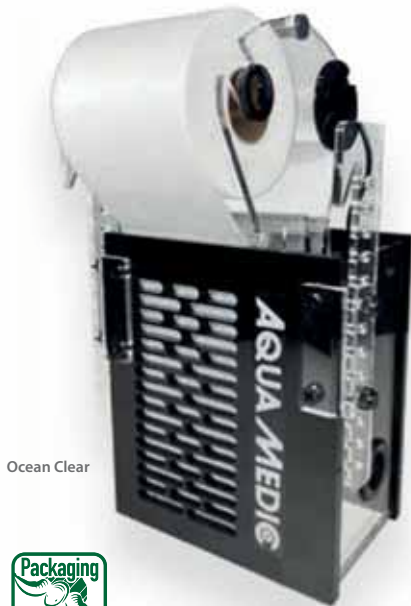

Ocean Clear



inkl. Wandhalter  
incl. wall mount

## Ocean Clear

Kompakter Rollen-Vliesfilter mit hoher Reinigungsleistung

Der Ocean Clear ist ein kompakter Rollen-Vliesfilter mit herausragender Reinigungsleistung, der in einem durchdachten Design aus hochwertigem Acryl gefertigt wurde.

- Lieferung komplett vormontiert
- Installation als Bypass oder per Direktanschluss an eine Pumpe
- variables und höhenverstellbares Haltesystem zum Einhängen (Montagemöglichkeit von allen vier Seiten)
- filtert grobe Schmutzpartikel, Schwebeteilchen und andere organische Abfälle
- automatische Rollenförderung
- zwei Filtermodi
- einfacher Rollenwechsel
- geeignet für Meer- und Süßwasseraquarien bis 850 l Wasservolumen
- für den Betrieb mit einer zusätzlichen Pumpe empfehlen wir unsere DC Runner 800 oder 1000

Abmessungen (L x B x H) ca.: 180 x 160 x 325 mm, Stromversorgung Transformator: 100 – 240 V / 50 – 60 Hz, Stromversorgung Motor: 12 V

Lieferumfang:

Rollen-Vliesfilter Ocean Clear, Controller incl. Wandhalter, 1 x Ocean Clear Fleece Roll 40 m, Transformator

*Compact fleece roll filter with high cleaning performance*

*The Ocean Clear is a compact fleece roll filter with outstanding cleaning performance and a sophisticated design made of high-quality acrylic.*

- *delivery completely pre-assembled*
- *installation as a bypass or via direct connection to a pump*
- *variable and height-adjustable mounting system for suspension (can be fitted from all four sides)*
- *filters coarse dirt particles, suspended particles and other organic waste*
- *automatic roller feed*
- *two filter modes*
- *simple roller change*
- *suitable for salt- and freshwater aquaria with a water volume of up to 850 litres*
- *for operation with an additional pump, we recommend our DC Runner 800 or 1000*

*Dimensions (l x w x h) app.: 180 x 160 x 325 mm, power supply transformer: 100 – 240 V / 50 - 60 Hz, power supply motor: 12 V*

*Included in shipment:*

*Ocean Clear fleece roll filter, controller incl. wall bracket, 1 x Ocean Clear Fleece Roll 40 m, transformer*

| Artikel-Nr. / Item No. | Artikel / Item |
|------------------------|----------------|
| 408.010                | Ocean Clear    |



Ocean Clear Fleece Roll

## Ocean Clear Fleece Roll

Vliesrolle

- Länge: 40 m
- Breite: 100 mm
- Material: PP

*Fleece roll*

- *length: 40 m*
- *width: 100 mm*
- *material: PP*

| Artikel-Nr. / Item No. | Artikel / Item          |
|------------------------|-------------------------|
| 408.011                | Ocean Clear Fleece Roll |

## multi reactor Gen II

### All-In-One Filtersystem

- hocheffiziente Filterwirkung durch maximale Durchströmung der Filtermedien
- Wasserdurchfluss regulierbar
- inkl. Pumpe mit 12 V Sicherheitsspannung
- höhenverstellbares Halterungssystem (multi reactor Version L kann auch ins Filterbecken „gestellt“ werden)
- vibrationsarm durch entkoppelten Pumpenanschluss
- optimierter und geräuscharmer Wasserdurchfluss durch regulierbare Wasserstandshöhe

### Nur für Version L + M:

- neues Zwei-Kammer-System ermöglicht den gleichzeitigen Einsatz von zwei unterschiedlichen Filtermedien
- Ein-Kammer-Betrieb möglich durch entnehmbaren Trennboden in der Reaktionskammer

### All-In-One Filtersystem

- highly efficient filtration due to high flow through your chosen filter media
- adjustable water flow
- incl. pump of 12 V safety tension
- flexibly adjustable mounting system (multi reactor L can also be placed upright in the filter sump)
- low vibration due to a decoupled pump connection
- optimized water flow with adjustable water level, low noise

### Only valid for versions L + M:

- due to the new double-chamber-system two different types of filter media can be used simultaneously
- single-chamber-operation is also possible by removing the separating bottom of the reaction chamber

| multi reactor Gen II   | S                              | M                              | L                              |
|--|--------------------------------|--------------------------------|--------------------------------|
| Abmessungen<br>(L x B x H), ca. /<br>Dimensions (l x w x h), app.          | 60 x 50 x 325 mm               | 80 x 60 x 390 mm               | 100 x 100 x 465 mm             |
| Brutto Volumen /<br>Gross volume   | ca. / app. 270 ml              | ca. / app. 540 ml              | ca. / app. 1.200 ml            |
| Max. Füllmenge<br>(ohne Schwamm) /<br>Filling quantity<br>(without sponge) | ca. / app. 150 ml              | ca. / app. 380 ml              | ca. / app. 800 ml              |
| Netzspannung / Voltage   | 220 – 240 V/50 – 60 Hz         |                                |                                |
| Stromaufnahme /<br>Current consumption                                     | 12 V/ca. / app. 4 W            | 12 V/ca. / app. 8 W            | 12 V/ca. / app. 14 W           |
| Pumpenleistung /<br>Pump power   | ca. / app.<br>200 l/Std. / l/h | ca. / app.<br>350 l/Std. / l/h | ca. / app.<br>450 l/Std. / l/h |
| Für Aquariengrößen /<br>For aquaria  | bis / up to 350 l              | bis / up to 500 l              | bis / up to 800 l              |
| Max. Glasstärke (für Halter) /<br>Max. glass thickness (for<br>holder)     | 12 mm                          |                                |                                |

| Artikel-Nr. /<br>Item No. | Artikel /<br>Item      |
|---------------------------|------------------------|
| 409.930                   | multi reactor S Gen II |
| 409.940                   | multi reactor M Gen II |
| 409.950                   | multi reactor L Gen II |



multi reactor  
S Gen II

multi reactor  
M Gen II

multi reactor  
L Gen II



filter bag

## filter bag

Filterbeutel mit Kunststoffreißverschluss

- 100 % Polyester, 175g/m<sup>2</sup>
- Porengröße 800 µm

*Zip up media bag*

- 100% Polyester, 175g/m<sup>2</sup>
- 800 µm pore size

| Artikel-Nr. /<br>Item No. | Artikel /<br>Item  |
|---------------------------|--|
| 429.01                    | filter bag 1, 2 Stück / 2 pcs.<br>22 x 15 cm (app. 8.6" x 5.9")  |
| 429.02                    | filter bag 2, 2 Stück / 2 pcs.<br>22 x 30 cm (app. 8.6" x 11.8") |
| 429.03                    | filter bag 3, 2 Stück / 2 pcs.<br>22 x 45 cm (app. 8.6" x 17.7") |



prefilter bag

## prefilter bag

Filterbeutel

- Filterbeutel (Ø ca. 10,5 cm)
- Porengröße 200 µm
- inkl. Acrylhalter für max. 14 mm Glasstärke.

*Filter bag*

- filter bag (Ø app. 10.5 cm)
- 200 µm pore size
- incl. acrylic holder for max. 14 mm glass

filter bag 4



| Artikel-Nr. /<br>Item No. | Artikel /<br>Item   |
|---------------------------|---|
| 429.10                    | prefilter bag   |
| 429.11                    | filter bag 4 (2 St.) - Ersatzbeutel<br>Ø ca. 90 mm, Länge ca. 350 mm /<br>filter bag 4 (2 pcs.) - replacement<br>Ø app. 90 mm, length app. 350 mm |



## Refill System 2.0

Nachfüllsystem mit Sicherheitsschaltung

Einfache und sichere Nachfüllung des verdunsteten Wassers im Aquarium

- permanente Überwachung des Wasserstandes im Aquarium durch störungs- und wartungsfreien Reed Sensor mit Verzögerungsschaltung (keine Störungen durch Oberflächenbewegung)
- automatische Wassernachfüllung des verdunsteten Aquarienwassers
- variabler Sensorhalter ermöglicht die Anpassung an verschiedene Wasserstandshöhen im Filterbecken
- Trockenlaufschutz der Nachfüllpumpe – optischer und akustischer Alarm
- Warnung bei niedrigem Wasserstand des Nachfüllbehälters
- einfachste Montage und Wartung durch Steckverbindungen an allen Kabeln (inkl. Kabelsicherung gegen unbeabsichtigtes Lösen)
- Sicherheitsabschaltung bei defektem Füllstandsensord
- 12 V Kleinspannung, inkl. Sicherheitstransformator 100 – 240 V / 50 – 60 Hz

*Refill System with safety circuit*

*Easy and safe refilling of evaporated water in the aquarium*

- permanent monitoring of the water level in the aquarium by means of a trouble-free and maintenance-free Reed sensor with delay circuit (no disturbance due to surface movement)
- automatic refilling of evaporated aquarium water
- variable sensor holder allows adaptation to different water levels in the filter tank
- dry-running protection of the refilling pump – optical and acoustic alarm
- there is a warning for low water level of the refill tank
- easy installation and maintenance, plug connections on all cables (incl. cable protection against unintentional release)
- safety shutdown circuit in case of a defective level sensor
- 12 V low voltage, incl. transformer 100 – 240 V / 50 – 60 Hz



| Artikel-Nr. / Item No. | Artikel / Item    |
|------------------------|-------------------|
| 502.77                 | Refill System 2.0 |

## Refill System easy

Nachfüllsystem mit Pumpe und Sensor

Einfache und sichere Nachfüllung des verdunsteten Wassers im Aquarium

- Permanente Überwachung des Wasserstandes im Aquarium durch Infrarot-sensor mit Verzögerungsschaltung
- automatische Wassernachfüllung des verdunsteten Aquarienwassers
- Trockenlaufschutz der Nachfüllpumpe
- einfachste Montage und Wartung durch Steckverbindungen an allen Kabeln
- Sensor mit Magnethalter
- 12 V Kleinspannung, inkl. Sicherheitstransformator 100 – 240 V / 50 – 60 Hz

*Refill system with pump and sensor*

*Easy and safe refilling of evaporated water in the aquarium*

- permanent monitoring of the water level in the aquarium with an infrared sensor incl. delay circuit
- automatic refilling of evaporated aquarium water
- dry-running protection of the refilling pump
- easy installation and maintenance, plug connections on all cables
- sensor with magnet holder
- 12 V low voltage, incl. transformer 100 – 240 V / 50 – 60 Hz



| Artikel-Nr. / Item No. | Artikel / Item     |
|------------------------|--------------------|
| 502.73                 | Refill System easy |



## aquaniveau 2.0

Elektronische Niveausteuerng und Nachfüllautomatik

Die elektronische Niveausteuerng aquaniveau 2.0 lässt sich in zwei Betriebsarten betreiben:

- 1. Als Nachfüllautomatik zur Ergänzung von verdunstetem Wasser mit einem oder zwei Schwimmerschaltern. Es können Dosierpumpen oder Förderpumpen (max. 600 W) angesteuert werden. Beim Einsatz von Förderpumpen kann ein zweiter Sensor als Trockenlaufschutz für die Pumpe verwendet werden.
- 2. Um einen Vorratsbehälter mittels Osmoseanlage aufzufüllen, ist der Betrieb mit Magnetventil und zwei Schwimmerschaltern als Maximum-/Minimum Steuerung möglich.

### Electronic level control and automatic refill

The aquaniveau 2.0 electronic level control may be used in 2 different modes:

- 1. As an automatic refill system to top up evaporated water with one or two float switches. Dosing pumps or feed pumps (max. 600 W) can be controlled. When using feed pumps, a second sensor can be used as dry running protection for the pump.
- 2. In order to fill a storage tank using an osmosis unit, operation with a solenoid valve and two float switches as maximum/minimum control is possible.

| Artikel-Nr. /<br>Item No. | Artikel /<br>Item |
|---------------------------|-------------------|
| 77100                     | aquaniveau 2.0    |

**refill depot**

Kanister für Nachfüllanlagen

- extrem große Einfüllöffnung
- Kanister mit Verschluss
- inkl. Hahn
- vielseitig verwendbar, da ausschließlich PE
- geruchs- und geschmacksneutral
- lebensmittelecht
- restlos entleerbar
- innen von Hand zu reinigen, durch große Öffnung

*Canister for refill units*

- *large opening for easy filling*
- *canister with lid*
- *incl. tap*
- *versatile, made exclusively from PE*
- *odourless and tasteless*
- *food-safe*
- *can be emptied completely*
- *the inside can be cleaned by hand through the large opening*

| refill depot  | 10 l               | 16 l (1)           | 16 l (2)           |
|---|--------------------|--------------------|--------------------|
| Öffnung (mm) ca. / <i>Opening (mm) approx.</i>  | 80                 | 88                 | 80                 |
| Gewinde / <i>Thread</i>   | 3/4"               | 3/4"               | 3/4"               |
| inkl. Verschluss und Hahn / <i>incl. cap and tap</i>  | ✓                  | –                  | ✓                  |
| inkl. Ausschnitt und Stechkappe / <i>incl. cut-out and cap</i>                                | –                  | ✓                  | –                  |
| Gewicht (g) ca. / <i>Weight (g) approx.</i>   | 420                | 690                | 670                |
| Abmessungen (L x B x H), ca. (ohne Hahn) / <i>Dimensions mm (l x w x h) approx. (w/o tap)</i> | 280 x 170 x 285 mm | 315 x 165 x 380 mm | 310 x 170 x 360 mm |

| refill depot  | 20 l               | 25 l               | 30 l               |
|---|--------------------|--------------------|--------------------|
| Öffnung (mm) ca. / <i>Opening (mm) approx.</i>  | 80                 | 80                 | 80                 |
| Gewinde / <i>Thread</i>   | 3/4"               | 3/4"               | 3/4"               |
| inkl. Verschluss und Hahn / <i>incl. cap and tap</i>  | ✓                  | ✓                  | ✓                  |
| inkl. Ausschnitt und Stechkappe / <i>incl. cut-out and cap</i>                                | –                  | –                  | –                  |
| Gewicht (g) ca. / <i>Weight (g) approx.</i>   | 920                | 1.130              | 1.210              |
| Abmessungen (L x B x H), ca. (ohne Hahn) / <i>Dimensions mm (l x w x h) approx. (w/o tap)</i> | 285 x 250 x 390 mm | 285 x 250 x 460 mm | 285 x 250 x 550 mm |

| Artikel-Nr. / <i>Item No.</i> | Artikel / <i>Item</i>   |
|-------------------------------|---|
| 510.075-1                     | refill depot 10 l für Nachfüllsysteme / <i>for refill systems</i>     |
| 502.79-1                      | refill depot 16 l (1) für Nachfüllsysteme / <i>for refill systems</i> |
| 502.79-2                      | refill depot 16 l (2) für Nachfüllsysteme / <i>for refill systems</i> |
| 502.79-3                      | refill depot 20 l für Nachfüllsysteme / <i>for refill systems</i>     |
| 502.79-4                      | refill depot 25 l für Nachfüllsysteme / <i>for refill systems</i>     |
| 502.79-5                      | refill depot 30 l für Nachfüllsysteme / <i>for refill systems</i>     |





AM PRO

Motorschutzschalter /  
Motor protection switch



## AM PRO

### Umwälzpumpe

Die Umwälzpumpen der AM PRO-Serie sind kraftvolle Pumpen mit großer Leistung. Sie haben einen geringen Energieverbrauch bei niedriger Dezibel Lautstärke. Sie erfordern einen minimalen Wartungsaufwand. Die AM PRO Pumpen besitzen ein Kunststoffgehäuse. Die Achse ist über eine Gleitringdichtung abgedichtet. Die Montage muss außerhalb des Wassers erfolgen.

#### Eigenschaften:

- asynchroner, zweipoliger Motor
- Schutzart IP X5
- integrierter Überlastungsschutz
- hochwirksamer Kühlkörper zur optimalen Wärmeabfuhr
- nicht selbstabsaugend

### Circulation pump

The circulation pumps in the AM PRO series are powerful with high performance. They have low energy consumption and operate at a low decibel volume. Minimal maintenance is necessary. The AM PRO pumps have a plastic housing. The axle is sealed with a mechanical seal. The pumps must be dry mounted.

#### Features:

- asynchronous, two-pole motor
- protection type IP X5
- integrated overload protection
- highly effective cooling element for optimal heat dissipation
- not self-extracting

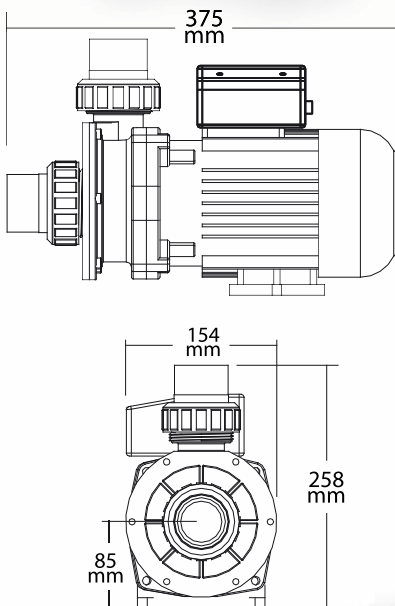

| AM PRO  | 50                  | 75           | 100          |
|---|---------------------|--------------|--------------|
| Leistung (KW) ca. / Power (KW) app.                                     | 0,55                | 0,75         | 0,90         |
| Leistung (PS) ca. / Power (PS) app.                                     | 0,50                | 0,75         | 1,00         |
| Stromaufnahme (A) ca. / Power consumption (A) app.                      | 2,5                 | 3,5          | 4,7          |
| Stromversorgung / Power supply  | 220 – 230 V / 50 Hz |              |              |
| Schutzart / Protection rating   | IP X5               |              |              |
| Lautstärke (dB) ca. / Sound level (dB) app.                             | 60                  | 60           | 65           |
| Anschlüsse Saug- und Druckseite / Connections suction and pressure side | 1,5" / 50 mm        | 1,5" / 50 mm | 1,5" / 50 mm |
| Gewicht (kg) ca. / Weight (kg) app.                                     | 7,3                 | 8,2          | 9,1          |
| Abmessungen (L x B x H) mm, ca. / Dimensions (l x w x h) mm, app.       | 375 x 154 x 258     |              |              |

| Durchfluss / Flow rate  | AM PRO 50 | AM PRO 75 | AM PRO 100 |
|---|-----------|-----------|------------|
| m <sup>3</sup> /Std. bei 2 m Förderhöhe / m <sup>3</sup> /h at 2 m pumping head | 13,2      | 14,4      | 17,0       |
| m <sup>3</sup> /Std. bei 4 m Förderhöhe / m <sup>3</sup> /h at 4 m pumping head | 10,3      | 11,3      | 13,6       |
| m <sup>3</sup> /Std. bei 6 m Förderhöhe / m <sup>3</sup> /h at 6 m pumping head | 6,6       | 8,6       | 9,8        |
| m <sup>3</sup> /Std. bei 8 m Förderhöhe / m <sup>3</sup> /h at 8 m pumping head | 1,0       | 4,0       | 5,1        |

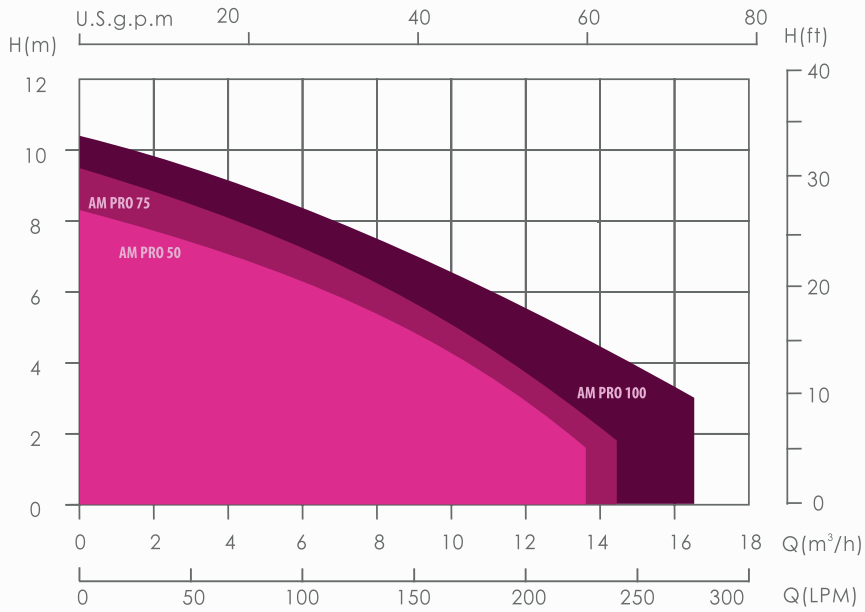

| Artikel-Nr. / Item No. | Artikel / Item   |
|------------------------|--|
| 401.050                | AM PRO 50  |
| 401.075                | AM PRO 75  |
| 401.100                | AM PRO 100   |
| 401.051                | Motorschutzschalter Pumpe AM PRO 50 / Motor protection switch pump AM PRO 50   |
| 401.076                | Motorschutzschalter Pumpe AM PRO 75 / Motor protection switch pump AM PRO 75   |
| 401.101                | Motorschutzschalter Pumpe AM PRO 100 / Motor protection switch pump AM PRO 100 |

Ein Motorschutzschalter ist notwendig für den Betrieb der Pumpe. Beim Betrieb ohne Motorschutzschalter erlischt die Garantie.

*A motor protection switch is necessary for the operation of the pump. The guarantee is void, if the pump is used without a motor protection switch.*





AC Runner 9.2

## AC Runner x.2

Kraftvolle Universalpumpe für Aquarien

220 V – 240 V / nur mit EU-Stecker

- zum Einsatz als Förder- und Strömungspumpe in Meer- und Süßwasseraquarien
- robustes Pumpengehäuse
- polierte Keramiklager und -achsen für optimale Laufruhe und einen wartungsarmen Dauerlauf über viele Jahre
- Aufstellung unter Wasser und außerhalb möglich
- inklusive Vorfilterkorb, Schlauchstutzen und Verschraubung (AC Runner 3.2 + 5.2)
- inklusive Schlauchstutzen und Verschraubung (AC Runner 9.2 + 12.2)

Powerful universal pump for aquaria

220 V – 240 V / EU-Plug only

- for use as a circulation or current pump in salt or freshwater aquaria
- rugged pump housing
- polished ceramic shaft and bearings for quiet operation and low maintenance
- submerged and non-submerged use is possible
- including prefilter basket and hose connections (AC Runner 3.2 + 5.2)
- including hose connections (AC Runner 9.2 + 12.2)



AC Runner x.2-Serie /  
AC Runner x.2 series



| AC Runner  | 3.2                                | 5.2                                  | 9.2  | 12.2   |
|--|------------------------------------|--------------------------------------|--|--|
| Pumpenleistung –<br>l/Std. /<br>Pump power - l/h                                 | bis / up to<br>3.000               | bis / up to<br>5.000                 | bis / up to<br>9.000   | bis / up to<br>12.000  |
| Max. Förderhöhe /<br>Max. head   | bis / up to<br>2,7 m               | bis / up to<br>4,2 m                 | bis / up to<br>5 m   | bis / up to<br>5,5 m   |
| Leistungsaufnahme<br>gesamt /<br>Total power consump-<br>tion                    | max. 27 W                          | max. 44 W                            | max. 78 W  | max. 92 W  |
| Stromversorgung<br>Pumpe /<br>Power supply pump                                  | 220 V – 240 V / 50 Hz              |                                      |  |  |
| Saugseite Ø /<br>Suction side Ø  | 32 mm/<br>1 1/4 inch               | 32 mm/<br>1 1/4 inch                 | 40 mm/<br>1 1/2 inch   | 40 mm/<br>1 1/2 inch   |
| Druckseite Ø /<br>Pressure side Ø  | 25 mm/<br>1 inch                   | 32 mm/<br>1 1/4 inch                 | 40 mm/<br>1 1/2 inch   | 40 mm/<br>1 1/2 inch   |
| Schutzart /<br>Protection rating   | IP X8                              |                                      |  |  |
| Abmessungen in mm<br>(L x B x H), ca. /<br>Dimensions in mm<br>(l x w x h), app. | 155 x 90 x 115<br>(195 x 90 x 115) | 175 x 105 x 125<br>(195 x 105 x 125) | 195 x 115 x 130<br>(Korb nicht<br>enthalten /<br>basket not<br>included) | 195 x 115 x 130<br>(Korb nicht<br>enthalten /<br>basket not<br>included) |

Abmessungen ohne Fittings / Abmessungen in Klammern mit Korb /  
Dimensions are indicated without fittings / dimensions within brackets mean including basket

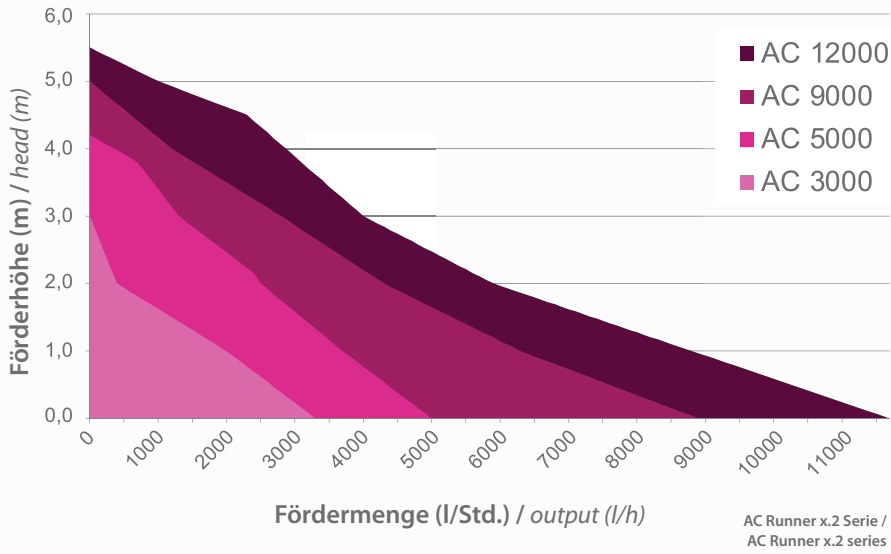

| Artikel-Nr. /<br>Item No. | Artikel /<br>Item |
|---------------------------|-------------------|
| 100.432                   | AC Runner 3.2     |
| 100.452                   | AC Runner 5.2     |
| 100.492                   | AC Runner 9.2     |
| 100.522                   | AC Runner 12.2    |



DC Runner 9.3



DC Runner x.3 Serie /  
DC Runner x.3 series

### DC Runner x.3

Kraftvolle regelbare Universalpumpe mit App-Steuerung für Aquarien

- „ultra silent“ durch optimierte Steuerelektronik
- zum Einsatz als Förder- und Strömungspumpe in Meer- und Süßwasseraquarien
- Steuerung und Programmierung über App (iTunes und Google Playstore) oder manuell über Controller
- inkl. Controller
- gleichzeitige Steuerung mehrerer Pumpen möglich
- 24 Std. Leistungsprofil programmierbar
- 0 – 10 V Anschluss für externe Steuerungsmöglichkeiten
- robustes Pumpengehäuse
- stromsparender Gleichstrommotor 24 V mit hohem Wirkungsgrad
- polierte Keramiklager und -achsen für optimale Laufruhe und einen wartungsarmen Dauerlauf über viele Jahre
- Aufstellung unter Wasser und außerhalb möglich

*Powerful, adjustable universal pumps with App-control for aquaria*

- „ultra silent“ due to optimized control electronics
- for use as a circulation or current pump in salt or freshwater aquaria
- control and programming via App (iTunes and Google Playstore) or manually via the controller
- incl. controller
- simultaneous control of several pumps possible
- 24 hour performance can be programmed
- 0 – 10 V connection for external control options
- rugged pump housing
- power-saving D/C motor 24 V, high efficiency
- polished ceramic shaft and bearings for quiet operation and low maintenance for many years
- submerged and non-submerged use is possible

Pumpen + Dosieranlagen  
Pumps + Dosing systems



| DC Runner   | 1.3                                  | 2.3                                  | 3.3                                  | 5.3                                  | 9.3                                  |
|---|--------------------------------------|--------------------------------------|--------------------------------------|--------------------------------------|--------------------------------------|
| Stromversorgung Pumpe /<br>Power supply pump  | 24 V                                 |                                      |                                      |                                      |                                      |
| Stromversorgung<br>Transformator /<br>Power supply transformer  | 100 – 240 V / 50 – 60 Hz             |                                      |                                      |                                      |                                      |
| Pumpenleistung /<br>Pump power  | bis / up to<br>1.200<br>l/Std. / l/h | bis / up to<br>2.000<br>l/Std. / l/h | bis / up to<br>3.000<br>l/Std. / l/h | bis / up to<br>5.000<br>l/Std. / l/h | bis / up to<br>9.000<br>l/Std. / l/h |
| Max. Förderhöhe /<br>Max. head  | bis / up to<br>1,5 m                 | bis / up to<br>2,2 m                 | bis / up to<br>2,7 m                 | bis / up to<br>3,5 m                 | bis / up to<br>4,8 m                 |
| Leistungsaufnahme /<br>Power consumption  | max. 12 W                            | max. 20 W                            | max. 25 W                            | max. 40 W                            | max. 70 W                            |
| Anschlüsse Saugseite /<br>Connection suction side   | 25 mm /<br>1 inch                    | 25 mm /<br>1 inch                    | 32 mm /<br>1¼ inch                   | 32 mm /<br>1¼ inch                   | 40 mm /<br>1½ inch                   |
| Anschlüsse Druckseite /<br>Connection pressure side   | 20 mm /<br>0,8 inch                  | 25 mm /<br>1 inch                    | 25 mm /<br>1 inch                    | 32 mm /<br>1¼ inch                   | 40 mm /<br>1½ inch                   |
| Vorfilterkorb /<br>Pre-filter basket  | ✓                                    | ✓                                    | ✓                                    | ✓                                    | –                                    |
| Schlauchstutzen /<br>Hose connections   | –                                    | ✓                                    | ✓                                    | ✓                                    | ✓                                    |
| Verschraubung /<br>Screw joints   | –                                    | ✓                                    | ✓                                    | ✓                                    | ✓                                    |
| Schutzart /<br>Protection rating  | IP X8                                |                                      |                                      |                                      |                                      |
| Abmessungen in mm ca.<br>L x B x H (mit Korb) /<br>Dimensions in mm app.<br>l x w x h (incl. basket)    | 125 x 60<br>x 85                     | 140 x 68 x<br>100                    | 195 x 90 x<br>115                    | 190 x 95 x<br>125                    | –                                    |
| Abmessungen in mm ca.<br>L x B x H (ohne Korb) /<br>Dimensions in mm app.<br>l x w x h (without basket) | 90 x 60<br>x 85                      | 105 x 68 x<br>100                    | 145 x 90 x<br>115                    | 170 x 95 x<br>125                    | 180 x 95 x<br>135                    |



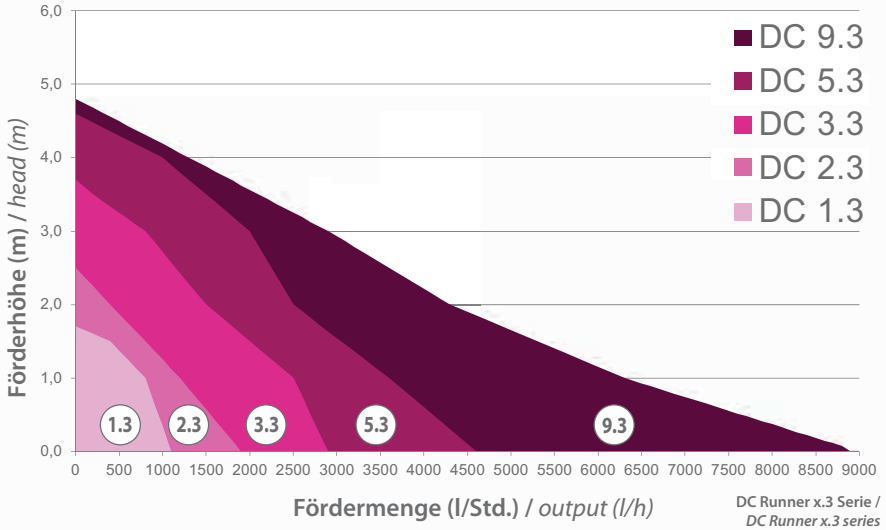

| Artikel-Nr. /<br>Item No. | Artikel /<br>Item |
|---------------------------|-------------------|
| 100.813                   | DC Runner 1.3     |
| 100.823                   | DC Runner 2.3     |
| 100.833                   | DC Runner 3.3     |
| 100.853                   | DC Runner 5.3     |
| 100.893                   | DC Runner 9.3     |



DC Runner



DC Runner Serie /  
DC Runner series



DC Runner

## DC Runner 400/600/800/1000

Universalpumpe für Aquarien

- „ultra silent“ durch optimierte Steuerelektronik
- zum Einsatz als Förder- und Strömungspumpe in Meer- und Süßwasseraquarien
- robustes Pumpengehäuse
- stromsparender Gleichstrommotor 24 V mit hohem Wirkungsgrad
- polierte Keramiklager und -achsen für optimale Laufruhe und einen wartungsarmen Dauerlauf über viele Jahre
- Aufstellung nur unter Wasser möglich
- inkl. Transformator 24 V

Universal pump for aquaria

- „ultra silent“ due to optimized control electronics
- for use as a circulation or current pump in salt or freshwater aquaria
- rugged pump housing
- power-saving D/C motor 24 V, high efficiency
- polished ceramic shaft and bearings for quiet operation and low maintenance for many years
- only submerged use is possible
- incl. transformer 24 V

| DC Runner  | 400                                | 600                                | 800                                | 1000                                 |
|--|------------------------------------|------------------------------------|------------------------------------|--------------------------------------|
| Stromversorgung Pumpe /<br>Power supply pump   | 24 V                               |                                    |                                    |                                      |
| Stromversorgung Trans-<br>formator /<br>Power supply transformer   | 100 – 240 V / 50 – 60 Hz           |                                    |                                    |                                      |
| Pumpenleistung /<br>Pump power   | bis / up to<br>450<br>l/Std. / l/h | bis / up to<br>600<br>l/Std. / l/h | bis / up to<br>800<br>l/Std. / l/h | bis / up to<br>1.000<br>l/Std. / l/h |
| Max. Förderhöhe /<br>Max. head   | bis / up to<br>1,4 m               | bis / up to<br>1,7 m               | bis / up to<br>1,2 m               | bis / up to<br>1,5 m                 |
| Leistungsaufnahme /<br>Power consumption   | max.<br>6 W                        | max.<br>8 W                        | max.<br>10 W                       | max.<br>15 W                         |
| Anschlüsse Druckseite /<br>Connection pressure side  | 13 mm                              | 13 mm                              | 12 / 16 / 19<br>mm                 | 12 / 16 / 19<br>mm                   |
| Vorfilterkorb /<br>Pre-filter basket   | ✓                                  | ✓                                  | ✓                                  | ✓                                    |
| Schlauchstutzen /<br>Hose connections pressure<br>side   | ✓                                  | ✓                                  | ✓                                  | ✓                                    |
| Verschraubung /<br>Screw joints pressure side  | -                                  | -                                  | ✓                                  | ✓                                    |
| Schutzart / Protection rating  | IP X8                              |                                    |                                    |                                      |
| Abmessungen in mm ca.<br>L x B x H (mit Korb) /<br>Dimensions in mm<br>app. l x w x h (incl. basket)       | 87 x 43 x 58                       | 87 x 43 x 58                       | 120 x 56 x 82                      | 120 x 56 x 82                        |
| Abmessungen in mm ca.<br>L x B x H (ohne Korb) /<br>Dimensions in mm<br>app. l x w x h (without<br>basket) | 64 x 43 x 58                       | 64 x 43 x 58                       | 95 x 56 x 82                       | 95 x 56 x 82                         |

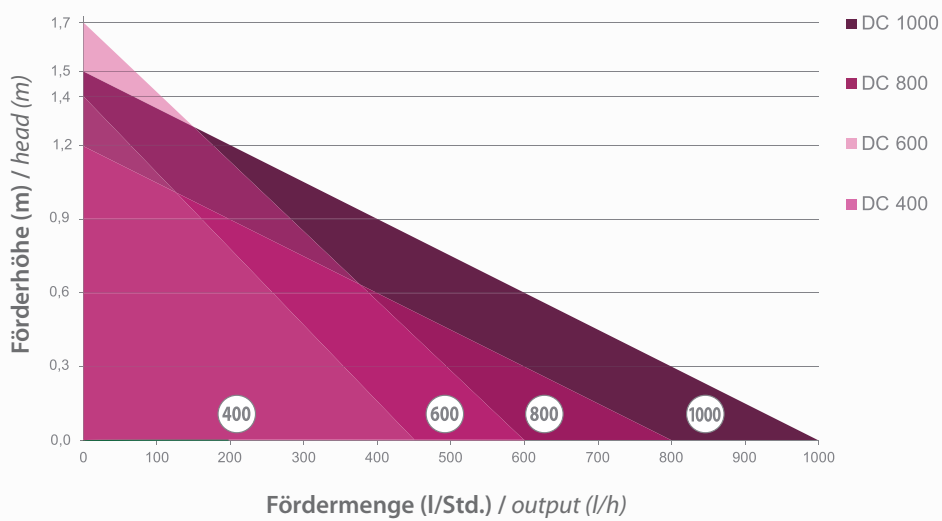

| Artikel-Nr. /<br>Item No. | Artikel /<br>Item |
|---------------------------|-------------------|
| 102.004                   | DC Runner 400     |
| 102.006                   | DC Runner 600     |
| 102.008                   | DC Runner 800     |
| 102.010                   | DC Runner 1000    |



EcoDrift x.3



Power Diffusor



### EcoDrift x.3

Leistungsstarke Strömungspumpe mit App-Steuerung zur Regulierung der Strömungsleistung und der Wellenfrequenz

- „ultra silent“ durch optimierte Steuerelektronik
- inkl. Controller
- Steuerung und Programmierung über App (iTunes und Google Playstore) oder manuell über Controller
- gleichzeitige Steuerung mehrerer Pumpen möglich
- Multiprogrammierung der Pumpen per Master-Slave oder Cross-Flow möglich
- unterschiedliche Strömungsmuster einstellbar
- Leistungssteigerung bis zu 10 % durch aufsteckbaren Power Diffusor
- Magnethalter mit vibrationsreduzierenden Gummidämpfern; variable Strömungsrichtung
- 0 – 10 V Anschluss für externe Steuerungsmöglichkeiten
- 24 V Sicherheitsspannung, inkl. Netzteil 100 – 240 V / 50 – 60 Hz



High-performance current pump with App-control for adjusting the flow rate and wave frequency

- "ultra silent" due to optimized control electronics
- incl. controller
- control and programming via App (iTunes and Google Playstore) or manually via the controller
- simultaneous control of several pumps possible
- multiprogramming of pumps via master-slave or cross-flow possible
- different flow patterns can be set
- performance increase of up to 10% thanks to plug-on power diffuser
- magnetic holder with vibration-reducing rubber dampers; variable flow direction
- 0 – 10 V connection for external control options
- 24 V safety tension, incl. transformer 100 – 240 V / 50 – 60 Hz

| EcoDrift   | EcoDrift 4.3                         | EcoDrift 8.3                         | EcoDrift 15.3                         | EcoDrift 20.3                         |
|--|--------------------------------------|--------------------------------------|---------------------------------------|---------------------------------------|
| Für Aquarien bis /<br>For aquaria up to  | 300 l                                | 800 l                                | 1.500 l                               | 2.000 l                               |
| Leistung regelbar /<br>Capacity adjustable   | bis / up to<br>4.000<br>l/Std. / l/h | bis / up to<br>8.000<br>l/Std. / l/h | bis / up to<br>15.000<br>l/Std. / l/h | bis / up to<br>20.000<br>l/Std. / l/h |
| Stromaufnahme /<br>Power consumption   | 3 – 10 W                             | 8 – 20 W                             | 10 – 35 W                             | 20 – 60 W                             |
| Stromversorgung /<br>Power supply  | 100 – 240 V/50 – 60 Hz               |                                      |                                       |                                       |
| Abmessungen, ca. /<br>Dimensions, app.   | 80 mm,<br>Ø 70 mm                    | 105 mm,<br>Ø 85 mm                   | 136 mm,<br>Ø 110 mm                   | 146 mm,<br>Ø 110 mm                   |
| Magnethalter für<br>Glasstärken bis /<br>Magnet holder for<br>glass thickness<br>up to | 15 mm                                | 15 mm                                | 15 mm                                 | 15 mm                                 |

| Artikel-Nr. /<br>Item No. | Artikel /<br>Item |
|---------------------------|-------------------|
| 103.804                   | EcoDrift 4.3      |
| 103.808                   | EcoDrift 8.3      |
| 103.815                   | EcoDrift 15.3     |
| 103.820                   | EcoDrift 20.3     |

### SmartDrift x.1

Kompakte „ultra silent“ Strömungspumpe mit App-Steuerung zur Regulierung der Strömungsleistung und der Wellenfrequenz

- Steuerung und Programmierung über App (iTunes und Google Playstore) oder manuell über Controller
- gleichzeitige Steuerung mehrerer Pumpen möglich
- Multiprogrammierung der Pumpen per Master-Slave oder Cross-Flow möglich
- unterschiedliche Strömungsmuster einstellbar
- neuartiges Strömungsbild durch innovative Impellertechnik gewährleistet extreme Laufruhe
- polierte Keramiklager und -achsen für optimale Laufruhe und einen wartungsarmen Dauerlauf über viele Jahre
- stromsparender Gleichstrommotor 24 V mit hohem Wirkungsgrad
- 0 – 10 V Anschluss für externe Steuerungsmöglichkeiten
- 24 V Sicherheitsspannung, inkl. Netzteil 100 – 240 V / 50 – 60 Hz

Compact “ultra silent” current pump with App-control for adjusting the flow rate and wave frequency

- control and programming via App (iTunes and Google Playstore) or manually via the controller
- simultaneous control of several pumps possible
- multiprogramming of pumps via master-slave or cross-flow possible
- different flow patterns can be set
- new flow pattern due to innovative impeller technology ensures extreme smooth running
- polished ceramic shaft and bearings for quiet operation and low maintenance
- power-saving D/C motor 24 V, high efficiency
- 0 – 10 V connection for external control options
- 24 V safety tension, incl. transformer 100 – 240 V / 50 – 60 Hz

| SmartDrift  | SmartDrift 3.1                       | SmartDrift 7.1                        | SmartDrift 11.1                       |
|---|--------------------------------------|---------------------------------------|---------------------------------------|
| Für Aquarien bis /<br>For aquaria up to   | 300 l                                | 800 l                                 | 1.500 l                               |
| Leistung regelbar /<br>Capacity adjustable  | bis / up to<br>4.600<br>l/Std. / l/h | bis / up to<br>10.500<br>l/Std. / l/h | bis / up to<br>16.000<br>l/Std. / l/h |
| Stromaufnahme /<br>Power consumption  | 3 – 15 W                             | 8 – 25 W                              | 10 – 35 W                             |
| Stromversorgung /<br>Power supply   | 100 – 240 V/50 – 60 Hz               |                                       |                                       |
| Abmessungen, ca. /<br>Dimensions, app.  | 55 mm,<br>Ø 65 mm                    | 65 mm,<br>Ø 75 mm                     | 70 mm,<br>Ø 85 mm                     |
| Magnethalter für<br>Glasstärken bis /<br>Magnet holder for<br>glass thickness up to | 10 mm                                | 12 mm                                 | 15 mm                                 |

| Artikel-Nr. /<br>Item No. | Artikel /<br>Item |
|---------------------------|-------------------|
| 103.203                   | SmartDrift 3.1    |
| 103.207                   | SmartDrift 7.1    |
| 103.211                   | SmartDrift 11.1   |



SmartDrift x.1





extension cord DC Runner/EcoDrift

### extension cord DC Runner/EcoDrift

Zur Kabelverlängerung zwischen Pumpe und Controller

Geeignet für DC Runner/Eco Drift x.1, x.2 und x.3.

Bitte beachten: es darf maximal ein Verlängerungskabel pro Controller verwendet werden. Bei der Verwendung mehrerer Verlängerungskabel an einem Controller kann eine einwandfreie Funktion nicht gewährleistet werden.

*For cable extension between pump and controller*

*Suitable for DC Runner/Eco Drift x.1, x.2 and x.3.*

*Please note: only one extension cord per controller may be used. If several extension cables are connected to a controller, a proper function cannot be guaranteed.*

| Artikel-Nr. /<br>Item No. | Artikel /<br>Item                       |
|---------------------------|---|
| 100.301                   | extension cord DC Runner/EcoDrift 1,8 m |



connection cord DC 0 – 10 V

### connection cord DC 0 – 10 V

0 – 10 Volt Verbindungskabel

Verbindungskabel zum Anschluss von DC-Controller an eine 0 – 10 Volt Steuerung, Länge: ca. 200 cm

geeignet für:

- EcoDrift x.1 Serie
- EcoDrift x.2 Serie
- DC Runner x.1 Serie
- DC Runner x.2 Serie

*Connection cable 0 – 10 V*

*Connection cable to connect DC-Controller to a 0 – 10 V controller, length: app. 200 cm*

*suitable for:*

- *EcoDrift x.1 series*
- *EcoDrift x.2 series*
- *DC Runner x.1 series*
- *DC Runner x.2 series*

| Artikel-Nr. /<br>Item No. | Artikel /<br>Item           |
|---------------------------|-----------------------------|
| 100.302                   | connection cord DC 0 – 10 V |

## Mistral II

Leistungsstarke Membranluftpumpen für Aquarien

Das Gehäuse ist aus Aluminiumdruckguss gefertigt. Dies garantiert lange Haltbarkeit und eine optimale Laufruhe. Die Spezialmembrane gewährleistet eine lange Lebensdauer, mit eingebautem Luftfilter. Ideal für alle Luftheberfilter, zur Belüftung von Aquarien mit Ausströmersteinen und zum Betrieb von Eiweißabschäumern mit Keramik- oder Holz ausströmern.

*Powerful diaphragm air pumps for aquaria*

*This family of powerful diaphragm air pumps has a cast aluminium housing to ensure long life and silent operation. The special membrane guarantees for a long life, with built-in air filter. They are ideally suited for supplying air lift filters, air stones and protein skimmers using either ceramic or wooden air diffusers.*



Mistral 2000 II

Mistral 4000 II



| Mistral  | 2000 II                                 | 4000 II                         |
|--|---|---------------------------------|
| Netzspannung /<br>Power requirements   | 220 – 240 V~/50 Hz                      |                                 |
| Leistungsaufnahme in Watt /<br>Power uptake  | 20 W                                    | 38 W                            |
| Max. Förderleistung /<br>Maximum capacity  | 2.100 l/Std. / l/h                      | 3.900 l/Std. / l/h              |
| Förderleistung bei 1 m<br>Wassertiefe (100 mbar) /<br>Capacity at 1 m (3 ft) depth<br>(100 mbar, 1.45 psi) | 1.200 l/Std. / l/h<br>(300 gph)         | 2.400 l/Std. / l/h<br>(600 gph) |
| Max. Druck /<br>Maximum pressure   | > 280 mbar<br>(4.04 psi)                | > 350 mbar<br>(5.05 psi)        |
| Anschluss Druckseite /<br>Connection pressure side   | Luftschlauch / Air tube<br>12 mm (1/2") |                                 |
| Kabellänge in m, ca. /<br>Cable length m app.  | 1,8                                     |                                 |
| Gewicht / Weight   | 2,7 kg<br>(app. 5.95 lbs)               | 3,4 kg<br>(app. 7.50 lbs)       |
| Gehäuse / Housing  | Aluminiumdruckguss / Cast aluminium     |                                 |
| Abmessungen in cm<br>(L x B x H), ca. /<br>Dimensions (l x w x h), app.                                    | 19,2 x 12,0 x 14,6                      | 20,8 x 13,5 x 18,0              |

| Artikel-Nr. /<br>Item No. | Artikel /<br>Item |
|---------------------------|-------------------|
| 101.201                   | Mistral 2000 II   |
| 101.401                   | Mistral 4000 II   |



Mistral-Serie /  
Mistral series

## Mistral

Membranluftpumpen für Aquarien

Die Luftpumpen der Mistral Serie zeichnen sich durch einen sehr geringen Stromverbrauch und eine langlebige Membrane aus. Die vibrationsabsorbierenden Gummifüße gewährleisten einen geräusch- und schwingungsarmen Betrieb. Die Mistral 400 und 800 verfügen über einen stufenlosen Leistungsregler, der einen flexiblen Einsatz zur Belüftung von Aquarien mit Ausströmersteinen und einen Betrieb von Eiweißabschäumern mit Keramik- oder Holzausströmern ermöglicht. Hierdurch sind die Mistral Membranluftpumpen für den Einsatz an Süß- und Meerwasseraquarien in Wohnräumen ausgelegt.

*Membrane air pumps for aquaria*

*The air pumps of the Mistral series are characterized by very low power consumption and a durable membrane. The vibration-absorbing rubber feet ensure low-noise and low-vibration operation. The Mistral 400 and 800 have an adjustable power regulator that allows flexible use for ventilating aquaria with air stones and the operation of protein skimmers with ceramic or wooden air stones. As a result, the Mistral membrane air pumps are designed for use in freshwater and saltwater aquaria in home living areas.*

| Mistral   | 100                            | 400                  | 800                  |
|---|--------------------------------|----------------------|----------------------|
| Netzspannung / Voltage  | 220 – 240 V~/50 Hz             |                      |                      |
| Max. Leistungsaufnahme ca. /<br>Max. power uptake app.        | 2 W                            | 5 W                  | 12 W                 |
| Max. Förderleistung /<br>Max capacity                         | 80 l/Std. / l/h                | 2 x 180 l/Std. / l/h | 4 x 180 l/Std. / l/h |
| Anschluss Druckseite /<br>Connection pressure side            | Luftschlauch / Air hose 4/6 mm |                      |                      |
| Anzahl Anschlüsse /<br>Number of connections                  | 1                              | 2                    | 4                    |
| Regelbar / Adjustable   | –                              | ✓                    | ✓                    |
| Gewicht ca. / Weight app.                                     | 125 g                          | 445 g                | 1.260 g              |
| Gehäuse / Housing material                                    | Kunststoff / Plastic           |                      |                      |
| Abmessungen (L x B x H), ca. /<br>Dimensions (l x w x h) app. | 90 x 45 x 47 mm                | 153 x 75 x 66 mm     | 196 x 165 x 89 mm    |

Lieferumfang / Included in shipment:

| Mistral  | 100 | 400 | 800 |
|--|-----|-----|-----|
| Luftschlauch, Länge 50 cm, Ø 4/6 mm /<br>Air hose, length 50 cm, Ø 4/6 mm                              | –   | ✓   | ✓   |
| Verbindung 2 auf 1, 2 x Ø 4/6 mm auf 1 x Ø 4/6 mm /<br>Connection 2 to 1, 2 x Ø 4/6 mm to 1 x Ø 4/6 mm | –   | ✓   | –   |
| Verbindung 4 auf 1, 4 x Ø 4/6 mm auf 1 x Ø 6/8 mm /<br>Connection 4 to 1, 4 x Ø 4/6 mm to 1 x Ø 6/8 mm | –   | –   | ✓   |

| Artikel-Nr. /<br>Item No. | Artikel /<br>Item |
|---------------------------|-------------------|
| 101.011                   | Mistral 100       |
| 101.041                   | Mistral 400       |
| 101.081                   | Mistral 800       |



## reefdoser EVO 1/3/5

Frei kalibrierbare Dosierpumpe mit App-Steuerung

Bei der Aqua Medic reefdoser EVO Serie 1, 3 und 5 können die integrierten Dosierpumpen unabhängig voneinander gesteuert werden. Die Dosierung erfolgt manuell oder automatisch.

Jeder Kanal ist einzeln und unabhängig voneinander frei kalibrierbar. Die per App bedienbare Intervallsteuerung erlaubt eine große Bandbreite von Einstellungen – vom Sekundentakt bis zum Tagestakt.

- App-Steuerung ermöglicht vielfältige Dosierszenarien
- flexible Montage durch Wandhalterung oder Standfuß
- aktive Signal-LED bei Pumpenaktivität
- Bedienfeld mit Touch-Sensoren
- Integration weiterer reefdoser EVO 1, 3 oder 5 per App möglich

Anwendungsbeispiele:

- regelmäßige Dosierung von Flüssigkeiten, z. B. Spurenelementen und Dünger
- Calcium und Hydrogencarbonat-Zugabe in Korallenriffaquarien
- Kalkwasserzugabe
- automatische Fütterung mit lebendem Plankton

### Calibratable dosing pump with App-control

*In the case of the Aqua Medic reefdoser EVO series 1, 3 and 5, the integrated dosing pumps can be controlled individually. Dosing is done manually or automatically. Each channel can be calibrated individually and separately. The interval control, which can be operated via the app, allows a wide range of settings – from one-second to daily.*

- App-control allows a wide range of dosing scenarios
- flexible installation with wall bracket or stand
- active signal LED when the pump is working
- control panel with touch sensors
- integration of further reefdoser EVO 1, 3 or 5 possible via App

Application examples:

- regular dosing of liquids, e.g. trace elements and fertilizers
- calcium and hydrogen carbonate addition in coral reef aquaria
- addition of lime water
- automatic feeding with live plankton



| reefdoser EVO  | 1                 | 3                  | 5                  |
|--|-------------------|--------------------|--------------------|
| Abmessungen (L x B x H), ca. /<br>Dimensions (l x w x h), app. | 97 x 105 x 127 mm | 197 x 105 x 127 mm | 277 x 105 x 127 mm |

| Artikel-Nr. /<br>Item No. | Artikel /<br>Item |
|---------------------------|-------------------|
| 104.201                   | reefdoser EVO 1   |
| 104.203                   | reefdoser EVO 3   |
| 104.205                   | reefdoser EVO 5   |

Optionen / Options:

|            |                                    |
|------------|------------------------------------|
| 104.144-31 | Pumpenkopf (V.2) / Pump head (V.2) |
|------------|------------------------------------|



reefdoser EVO 4



## reefdoser EVO 4

4-Kanal Dosierpumpe mit externem Controller



Mit dem Aqua Medic reefdoser EVO 4 können die vier integrierten Dosierpumpen unabhängig voneinander gesteuert werden. Die Dosierung erfolgt manuell oder automatisch, alle Pumpen sind einzeln kalibrierbar. Die Intervallsteuerung erlaubt eine große Bandbreite von Einstellungen – vom Sekundentakt bis zum Tagestakt.

So kann der reefdoser EVO 4 vielfältige Aufgaben übernehmen:

- regelmäßige Dosierung von Spurenelementen und Dünger in Meer- und Süßwasseraquarien
- Calcium- und Hydrogencarbonatzugabe in Korallenriffaquarien
- Kalkwasserzugabe
- automatische Fütterung mit lebendem Plankton
- der externe Controller lässt sich bedienungsfreundlich platzieren und ermöglicht eine sehr einfache Programmierung

Inkl. 4 m Zulaufschlauch (kann individuell zugeschnitten werden) zum Anschluss der Dosierpumpen an die Behälter der Dosierflüssigkeiten.

Abmessungen: ca. 25 x 13 x 6,4 cm (L x B x H)

### 4-channel dosing pump incl. external controller

*The Aqua Medic reefdoser EVO 4 can independently control the four dosing pumps included in the package. The dispensing of the food or additive can be achieved either manually or automatically; all pumps can be calibrated individually. The interval control allows for adjustment of the duration of the on/off cycle for each pump over a broad time span – from seconds to days. reefdoser EVO 4 can automate many tasks in an aquarium:*

- *regular dispensing of trace elements and fertilizers in salt- and fresh water aquarium*
- *controlled addition of calcium and bicarbonate into coral reef aquaria*
- *accurate dosing of Kalkwasser*
- *automatic feeding with live zoo plankton*
- *the external controller can be placed in a position away from the pumps to make it easy to use and allow for very simple programming*

*Incl. 4 m inlet hose (can be adjusted individually) to connect the dosing pumps to the containers with the dosing liquids.*

*Dimensions: app. 25 x 13 x 6.4 cm (l x w x h)*

| Artikel-Nr. / Item No. | Artikel / Item  |
|------------------------|-----------------|
| 104.144                | reefdoser EVO 4 |

Optionen / Options:

|            |                                    |
|------------|------------------------------------|
| 104.144-31 | Pumpenkopf (V.2) / Pump head (V.2) |
|------------|------------------------------------|

### 6-tubes

Acrylschlauchhalter zur Fixierung von bis zu sechs Schläuchen (max. Ø 6 mm) an der Glaskante.

*Acrylic tube holder to attach up to six tubes (max. Ø 6 mm) on to the glass edge.*

| Artikel-Nr. /<br>Item No. | Artikel /<br>Item |
|---------------------------|-------------------|
| 410.37                    | 6-tubes           |



6-tubes

### hose clip

Plastic clip

Flexible Schelle aus Kunststoff zur sicheren Befestigung von Schläuchen.

*Flexible plastic clip designed for the safe fastening of hoses.*

| Artikel-Nr. /<br>Item No. | Artikel /<br>Item    |
|---------------------------|----------------------|
| 410.38                    | hose clip Ø 5 – 6 mm |
| 410.39                    | hose clip Ø 6 – 7 mm |



hose clip



plankton light reactor PRO

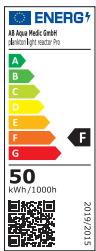

### plankton light reactor PRO

Kulturgerät für die Planktonzucht

Der plankton light reactor PRO mit ca. 50 l Füllvolumen ist ein einfaches System zur Erzeugung von Plankton in einer natürlichen Nahrungskette. Im plankton light reactor PRO werden mit Licht, Dünger und dem Kohlendioxidgehalt der Luft Mikroalgen gezüchtet. Diese können direkt an viele filtrierende Tiere verfüttert oder zur Zucht von Zooplankton verwendet werden. Die integrierte 50 W LED-Beleuchtung sorgt für ausreichend Licht und somit für eine gute Vermehrungsrate. Bei ausreichendem Nährstoffgehalt kann sich die Masse der Algen in 24 Std. vervierfachen. Der plankton light reactor PRO ist mit einem Luftanschluss inkl. Regulierhahn ausgestattet. Zur einfachen Teilentnahme von Plankton befindet sich ein Schlauch, ebenfalls mit Regulierhahn, am Reaktor. Es können Meerwasser- oder Süßwasser-algen, Phyto- und Zooplankton kultiviert werden. Zur Belüftung empfehlen wir unsere Luftpumpe Mistral 2000 II oder größere Modelle.

Eigenschaften:

- Ø ca. 300 mm, aus Acryl
- Gesamthöhe: ca. 1.250 mm inkl. Beleuchtung
- LED-Beleuchtung ca. 50 W, ≈ 6.200 K
- Stellfläche: ca. 500 x 500 mm
- Schlauchanschluss für Luftzufuhr: 10/14 mm
- inkl. Regulierhahn mit PVC-Schlauch (20/24)

Lieferumfang:

- plankton light reactor PRO
- LED-Beleuchtung 50 W inkl. MEAN WELL-Netzteil
- 2 m PVC-Schlauch für Luftzufuhr mit Regulierhahn (10/14)
- 1 m PVC-Schlauch mit Regulierhahn (20/24)
- Stromtransformator 230 V/50 Hz

*Cultivation unit for plankton breeding*

*The plankton light reactor PRO with a filling volume of approx. 50 litres is a simple system for producing plankton in a natural food chain. Microalgae are cultivated in the plankton light reactor PRO using light, fertilizer and the carbon dioxide content of the air. These can be fed directly to many filter-feeding invertebrates, or used to breed zooplankton. The integrated 50 W LED lighting ensures sufficient light and therefore a good reproduction rate. With a sufficient nutrient content, the mass of algae can quadruple in 24 hours. The plankton light reactor PRO is equipped with an air connection including a regulating tap. A hose, also with a regulating tap, is attached to the reactor for easy partial removal of plankton.*

*Saltwater or freshwater algae, phytoplankton and zooplankton can be cultivated. For ventilation, we recommend our air pump Mistral 2000 II or larger types.*

*Technical data:*

- Ø app. 300 mm, made of acrylic
- total height: app. 1,250 mm incl. light
- LED lighting approx. 50 W, ≈ 6.200 K
- base: approx. 500 x 500 mm
- hose connection for air supply: 10/14 mm
- incl. regulating tap with PVC hose (20/24)

*Included in shipment:*

- plankton light reactor PRO
- LED lighting 50 W incl. MEAN WELL power supply unit
- 2 m PVC hose for air supply with regulating tap (10/14)
- 1 m PVC hose with regulating tap (20/24)
- power transformer 230 V/50 Hz

| Artikel-Nr. /<br>Item No. | Artikel /<br>Item          |
|---------------------------|----------------------------|
| 35012                     | plankton light reactor PRO |

## plankton light reactor II

Kulturgerät für die Planktonzucht

Der plankton light reactor II mit ca. 5 l Füllvolumen ist ein einfaches System zur Erzeugung von Plankton in einer natürlichen Nahrungskette. Im plankton light reactor II werden mit Licht, Dünger und dem Kohlendioxidgehalt der Luft Mikroalgen gezüchtet. Diese können direkt an viele filtrierende Tiere verfüttert oder zur Zucht von Zooplankton verwendet werden. Die integrierte 10 W LED Beleuchtung sorgt für ausreichend Licht und somit für eine gute Vermehrungsrate. Bei ausreichendem Nährstoffgehalt kann sich die Masse der Algen in 24 Std. vervierfachen. Der plankton light reactor II ist mit zwei Anschlüssen für die gleichzeitige Zufuhr von Luft und CO<sub>2</sub> ausgestattet. Der CO<sub>2</sub> Gehalt kann bei hohem Planktonbedarf pH-gesteuert erhöht werden. Der Deckel besitzt eine Aufnahme für eine pH-Sonde. Bei normalem Bedarf ist eine zusätzliche CO<sub>2</sub>-Zugabe allerdings nicht erforderlich. Zur einfachen Teilentnahme von Plankton befindet sich ein Schlauch mit Dosierklemme und Halterung am Gehäusedeckel. Es können Meerwasser- oder Süßwasseralgen, Phyto- und Zooplankton kultiviert werden. Zur Belüftung empfehlen wir unsere Luftpumpe Mistral 100 oder größere Modelle.

Technische Daten:

- Ø ca. 150 mm
- Gesamthöhe: ca. 560 mm inkl. Beleuchtung
- Schlauchanschluss: 2 x 4/6 mm
- LED-Beleuchtung ca. 10 W
- inkl. Schlauch mit Dosierklemme

### Cultivation unit for plankton breeding

*The plankton light reactor II has a volume of approx. 5 l. A simple system for producing plankton in the natural food chain. Within the plankton light reactor II, microalgae are cultivated using light, fertilizer, and the carbon dioxide content of the air. These can be fed directly to many filter-feeding invertebrates, or used to breed zooplankton. The integrated 10 W LED light provides sufficient light for a good breeding rate. If the nutrient content is sufficient, the mass of the algae can quadruple in 24 hours.*

*The plankton light reactor II is equipped with two connections for the simultaneous supply of air and CO<sub>2</sub>. If there is a high demand for plankton, the CO<sub>2</sub> content can be increased by pH control. There is a holder for a pH probe in the lid. With normal requirements, however, additional CO<sub>2</sub> is not required.*

*For easy partial removal of plankton, there is a hose with dosing clamp and holder on the housing's lid. Saltwater or freshwater algae, phytoplankton and zooplankton can be cultivated. For ventilation, we recommend our air pump Mistral 100 or larger types.*

Technical data:

- Ø app. 150 mm
- total height: app. 560 mm incl. light
- hose connection: 2 x 4/6 mm
- LED light app. 10 W
- incl. hose with dosing clamp

| Artikel-Nr. / Item No. | Artikel / Item            |
|------------------------|---------------------------|
| 35010                  | plankton light reactor II |



Plankton



plankton reactor

### plankton reactor

Kulturgerät für Zooplankton

Im plankton reactor können viele Arten des Zooplanktons (Meerwasser oder Süßwasser) kultiviert werden. Gefüttert wird das Zooplankton mit Mikroalgen aus dem plankton light reactor. Brachionus ist das ideale Aufzuchtfutter für viele Fischlarven und wirbellose Tiere im Meerwasseraquarium.

Inhalt: plankton reactor (ca. 2,5 l Inhalt), Wandhalterung, Anschlüsse für Luftpumpe, Ø ca. 8 cm, Länge: ca. 80 cm, Schlauchanschluss: 6 mm

#### *Zooplankton cultivation unit*

*Many species of salt- and freshwater zooplankton can be cultivated in the plankton reactor. The zooplankton is fed with micro-algae from the plankton light reactor. Brachionus is the ideal food for raising many saltwater fish larvae and invertebrates in the saltwater aquarium. Content: plankton reactor app. volume 2.5 litre (app. 0.65 gal), wall bracket and connections for air pump. Ø 8 cm (app. 3.2"). Length: 80 cm (app. 32"). Hose connection: 6 mm (app. 1/4")*

| Artikel-Nr. /<br>Item No. | Artikel /<br>Item |
|---------------------------|-------------------|
| 35005                     | plankton reactor  |

## Titan Professional

Zum Heizen und Kühlen

For heating and cooling



Titan 6000 Professional

| Titan Professional  | 4000  | 6000            | 8000            | 15000              |
|---|---|-----------------|-----------------|--------------------|
| Abmessungen (L x B x H) mm ca. /<br>Dimensions (l x w x h) mm app.                    | 740 x 410 x 740   | 740 x 410 x 740 | 750 x 460 x 750 | 850 x 550 x 980    |
| Gewicht (kg) ca. /<br>Net weight (kg) app.  | 73  | 78              | 92              | 150                |
| Anschlussspannung (V) /<br>Power supply (V)   | 220 – 240 V/50 Hz   |                 |                 | 380 V; 3 Ph./50 Hz |
| Kälteleistung (W) ca. /<br>Cooling capacity (W) app.                                  | 3.800   | 5.200           | 7.200           | 14.900             |
| Heizleistung (W) ca. /<br>Heating capacity (W) app.                                   | 3.800   | 5.200           | 7.200           | 14.900             |
| Kompressor Leistung (PS) /<br>Compressor power (HP)                                   | 1,5   | 2               | 3               | 5                  |
| Stromaufnahme Kühlen (kW) ca. /<br>Power uptake cooling (kW) app.                     | 1,25  | 1,78            | 2,34            | 4,9                |
| Stromaufnahme Heizen (kW) ca. /<br>Power uptake heating (kW) app.                     | 1,08  | 1,40            | 1,75            | 3,92               |
| Empfohlene Absicherung (A) /<br>Recommended fuse protection (A)                       | 16  |                 |                 | 32                 |
| Nennstrom Aufnahme (A) ca. /<br>Rated current consumption (A) app.                    | 6,5   | 9,8             | 12,5            | 9,1                |
| Empf. Wasserdurchfluss (l/Std.) /<br>Recommended flow rate (l/h)                      | 3.000 – 10.000  | 4.000 – 12.000  | 6.500 – 16.000  | 10.000 – 32.000    |
| Für Aquarien Größe (l) /<br>For aquaria up to (l)                                     |   |                 |                 |                    |
| ΔT = 5 °C   | 4.000   | 6.000           | 8.000           | 15.000             |
| ΔT = 10 °C  | 2.000   | 3.000           | 4.000           | 7.500              |
| Kältemittel und Füllmenge (g) ca. /<br>Cooling agent and cooling quantity<br>(g) app. | R410A – 1.180 g   | R410A – 1.080 g | R410A – 1.300 g | R410A – 3.100 g    |
| Wärmetauscher / Heat exchanger  | Titan / Titanium  |                 |                 |                    |
| Durchmesser Wasserein-/ausgang /<br>Diameter water in-outlet                          | 1 1/2" / 50 mm  |                 |                 |                    |
| Umgebungstemperatur ca. /<br>Ambient temperature app.                                 | 5 °C – 38 °C  |                 |                 |                    |
| Temperatur Regelbereich ca. /<br>Temperature control range app.                       | 5 °C – 35 °C  |                 |                 |                    |
| Max. Betriebswasserdruck /<br>Max. water pressure                                     | ≤ 0,2 bar   |                 |                 |                    |
| Hysterese / Hysteresis  | 1 °C  |                 |                 |                    |
| Schutzart / Protection rating   | IP X4   |                 |                 |                    |
| Gehäusematerial /<br>Housing material   | X5CrNiMo 17-12-2<br>(V4A Stahl) / (corrosion-resistant steel (V4A)) |                 |                 |                    |

| Artikel-Nr. /<br>Item No. | Artikel /<br>Item        |
|---------------------------|--------------------------|
| 108.040                   | Titan 4000 Professional  |
| 108.060                   | Titan 6000 Professional  |
| 108.080                   | Titan 8000 Professional  |
| 108.150                   | Titan 15000 Professional |

Größere Kühlaggregate auf Anfrage! / Larger cooling units on demand!



Titan 2200

Titan 200

## Titan

| Titan   | 200                    | 600             | 1600                 | 2200                   |
|---|------------------------|-----------------|----------------------|------------------------|
| Für Aquariengrößen (l) bis /<br>For aquaria up to (l)   | 250                    | 750             | 1.500                | 2.500                  |
| Kompressor Leistung (PS) /<br>Compressor power (PS)   | 0,1                    | 0,25            | 0,5                  | 1                      |
| Spannung / Power supply   | 220 – 240 V / 50 Hz    |                 |                      |                        |
| Stromaufnahme (W) ca. /<br>Power uptake (w)   | 160                    | 345             | 480                  | 550                    |
| Kälteleistung (W) ca. / Co-<br>oling power (w)  | 200                    | 600             | 800                  | 1.600                  |
| Temperatur Regelbereich ca. /<br>Temperature control range app.   | 3 °C – 32 °C           |                 |                      |                        |
| Empf. Wasserdurchlauf<br>(l/Std.) ca. /<br>Recommended water flow<br>(l/h) app.                               | 250 – 1.200            | 1.000 – 2.500   | 1.200 – 3.000        | 1.500 – 4.000          |
| Anschlüsse für Schlauch /<br>Connections  | 1/2" oder / or<br>5/8" | 3/4"            | 3/4" oder / or<br>1" | 1" oder / or<br>1 1/4" |
| Hysterese / Hysteresis  | 1°                     |                 |                      |                        |
| Gehäusematerial /<br>Housing material   | PVC / ABS              |                 |                      |                        |
| Wärmetauschermaterial /<br>Heat exchanger material  | Titan / Titanium       |                 |                      |                        |
| Kältemittel / Cooling gas   | R134a                  |                 |                      |                        |
| Schutzart / Protection rating   | IP X4                  |                 |                      |                        |
| Abmessungen mm (L x B x H)<br>ca. (inkl. Anschluss) /<br>Dimensions mm (l x w x h)<br>app. (incl. connection) | 430 x 250 x 470        | 460 x 320 x 520 | 480 x 350 x 570      | 550 x 390 x 630        |
| Gewicht (kg) ca. /<br>Weight (kg) app.  | 13,0                   | 19,9            | 22,7                 | 30,2                   |

| Artikel-Nr. /<br>Item No. | Artikel /<br>Item |
|---------------------------|-------------------|
| 105.020                   | Titan 200         |
| 105.060                   | Titan 600         |
| 105.160                   | Titan 1600        |
| 105.220                   | Titan 2200        |



### arctic breeze

Aus korrosionsbeständigem Kunststoff mit beschichtetem Aluminium zur Abkühlung des Aquarienwassers durch Verdunstungskälte. Superleise und langlebig durch kugelgelagerte, bürstenlose Motoren. 12 V Niederspannung mit regelbarem Netzteil (3 – 12 V), dadurch kann die Kühlleistung an die Wassertemperatur angepasst werden. Die Hochleistungslüfter arbeiten bei 40.000 l/Std. mit einem Stromverbrauch von nur 0,5 W – 3,0 W pro Lüfter. Zur temperaturabhängigen Steuerung empfehlen wir optional den Einsatz unseres T controller twin. Schutzart: IP X3

Abmessungen:

arctic breeze 2-pack: ca. 16 x 4 x 15 cm (L x B x H)  
arctic breeze 4-pack: ca. 28 x 4 x 15 cm (L x B x H)  
arctic breeze 6-pack: ca. 40 x 4 x 15 cm (L x B x H)

*Silent long life fans, with real ball bearing and brush free motor. 12 V low voltage with adjustable transformer (3 – 12 V) for speed control. By this, the cooling power can be adjusted. High capacity fans, adjustable from 80,000 l/h (double unit at 12 V) to 240,000 l/h (6 fold unit at 12 V). Power uptake only 0.5 – 3 W per fan. The complete construction is made from corrosion proof plastic and aluminium. For temperature-dependent control we recommend optional the use of our T controller twin. Protection rating: IP X3*

Dimensions (l x w x h):

arctic breeze 2-pack: app. 16 x 4 x 15 cm  
arctic breeze 4-pack: app. 28 x 4 x 15 cm  
arctic breeze 6-pack: app. 40 x 4 x 15 cm

| Artikel-Nr. / Item No. | Artikel / Item       |
|------------------------|----------------------|
| 107.102                | arctic breeze 2-pack |
| 107.104                | arctic breeze 4-pack |
| 107.106                | arctic breeze 6-pack |

### cool control

Digitales Temperatur Mess- und Regelgerät zur Steuerung von Lüftern mit 12 V oder 24 V mit Hohlstecker (5,5 mm x 2,1 mm)

- Schaltgenauigkeit 0,5 °C
- maximale Schaltleistung: 65 W
- Regelbereich 0 – 36 °C
- Lüfterleistung regelbar von 40 % bis 99 %
- Abmessungen: L x B x H ca. 120 x 62 x 28 mm
- Kabellänge Stromversorgung zum Lüfter: 150 cm
- Kabellänge Temperatursensor: 100 cm
- Schutzart: IP X4

*Digital temperature monitor and controller, for the control and monitoring of fans 12 V or 24 V with coaxial connectors (5,5 mm x 1,2 mm)*

- switching accuracy 0.5 °C
- maximum switching power: 65 W
- control range from 0 to 36 °C
- fan power adjustable from 40% to 99%
- dimensions: l x w x h app. 120 x 62 x 28 mm
- cable length power supply to the fan: 150 cm
- cable length temperature sensor: 100 cm
- protection rating: IP X4

| Artikel-Nr. / Item No. | Artikel / Item |
|------------------------|----------------|
| 200.26                 | cool control   |



arctic breeze 2-pack



arctic breeze 4-pack



arctic breeze 6-pack



cool control





X-Flow 3000

incl. cool control



## X-Flow 3000

Hocheffizienter Querstromventilator mit digitaler Temperaturregelung

Entdecke die Revolution in der Aquaristik: den X-Flow 3000! Unser hocheffizienter Querstromventilator mit digitaler Temperaturregelung bringt dein Salzwasser- oder Süßwasseraquarium auf das nächste Level.

- sehr leistungsstark durch breiten Luftstrom
- inkl. cool control – digitales Mess- und Regelgerät mit Touchdisplay
- energiesparend und sicherer Betrieb durch 12 V Niederspannung
- hohe und zuverlässige Schaltgenauigkeit
- der Sollwert kann in 0,1 °C-Schritten eingestellt werden
- Regelbereich von 0 – 36 °C
- kühlt Aquarien um 2 – 4 °C durch Verdunstungskälte
- hohe Laufruhe durch drehzahlgesteuertes Tangentiallüfterrad
- die Schaltgenauigkeit beträgt 0,5 °C
- einfache Montage am Aquarienrand (max. 20 mm)
- variabel einstellbarer Strömungswinkel

Der cool control ist mit einem fest angeschlossenen, meerwasserbeständigen Temperaturfühler ausgestattet. Die LCD-Anzeige gibt Auskunft über die aktuelle Temperatur. Sollwert und Lüfterleistung (40 – 99 %) werden ebenfalls angezeigt und lassen sich durch einfache Bedienung einstellen.

Lieferumfang:

X-Flow 3000, cool control, DC 12 V Netzteil

*Highly efficient tangential fan with digital temperature control*

*Discover the revolution in aquaristics: the X-Flow 3000! Our highly efficient tangential fan with digital temperature control takes your saltwater or freshwater aquarium to the next level.*

- *very powerful due to wide air flow*
- *incl. cool control - digital monitor and controller with touch screen display*
- *energy-saving and safe operation due to 12 V low voltage*
- *high and reliable switching accuracy*
- *the setpoint can be adjusted in 0.1 °C steps*
- *control range from 0 – 36 °C*
- *cools aquaria by 2 – 4 °C through evaporation cooling*
- *high running smoothness due to speed-controlled tangential fan wheel*
- *switching accuracy is 0.5 °C*
- *easy to mount on aquarium rim (max. 20 mm)*
- *variably adjustable flow angle*

*The cool control is supplied with a waterproof temperature probe. The LCD display provides instant information on the current temperature. The set value and fan power (40 – 99%) are also displayed and can be easily adjusted.*

*Included:*

*X-Flow 3000, cool control, DC 12 V power supply unit*

| X-Flow   | 3000                |
|--|---------------------|
| Für Aquarien bis zu einem Wasservolumen von ca. / For aquaria up to a water volume of app.                   | 500 l               |
| Halterung für Glasstärke max. / Holder for glass thickness max.  | 20 mm               |
| Stromversorgung Netzteil / Power supply unit   | 220 – 240 V / 50 Hz |
| Stromversorgung X-Flow 3000 / Power supply X-Flow 3000 /   | 12 V                |
| Stromaufnahme gesamt max. / Total power consumption max.   | 4,2 W               |
| Kabellänge cool control (zum X-Flow 3000) ca. / Cable length power supply unit app.                          | 1.500 mm            |
| Kabellänge Netzteil ca. / Cable length power supply unit app.  | 1.500 mm            |
| Kabellänge Temperatursensor ca. / Cable length temperature sensor app.                                       | 1.000 mm            |
| Abmessungen X-Flow 3000 L x B x H ca. (ohne Halter) / Dimensions X-Flow 3000 l x w x h app. (without holder) | 270 x 65 x 55 mm    |
| Abmessungen cool control L x B x H ca. / Dimensions cool control l x w x h app.                              | 120 x 62 x 28 mm    |

Artikel-Nr. /  
Item No.

Artikel /  
Item

107.203

X-Flow 3000

## Titanium Heater PRO

Titan Aquarium Heizer

Der Titanium Heater PRO ist der ultimative Heizer für große Aquarien. Gefertigt aus hochwertigem Titan und speziell entwickelt, um den Anforderungen von Meerwasseraquarien gerecht zu werden.

Dank der robusten Titan-Konstruktion widersteht der Titanium Heater PRO selbst den anspruchsvollsten Meerwasserumgebungen und bleibt dabei vollkommen korrosionsfrei. Das erstklassige Titanmaterial sorgt für eine extreme Langlebigkeit und Bruchfestigkeit. Dieses gewährleistet eine jahrelange zuverlässige Funktion.

Nicht geeignet für Pools: Bitte beachten Sie, dass der Titanium Heater PRO speziell für die Nutzung in Aquarien konzipiert ist und nicht zum Beheizen von Pools verwendet werden sollte.

Der Heizer darf nur unter Wasser betrieben werden.

Der Titanium Heater PRO muss immer in Kombination mit einem Temperaturregler eingesetzt werden. Zur temperaturabhängigen Steuerung empfehlen wir optional den Einsatz unseres T controller twin 2.0 PRO.

### Titanium Aquarium Heater

*The Titanium Heater PRO is the ultimate heater for large aquaria. Made from high quality titanium and specially designed to meet the requirements of saltwater aquaria. Thanks to its robust titanium construction, the Titanium Heater PRO can withstand even the most demanding saltwater environments and remains completely corrosion-free. The first-class titanium material ensures extreme durability and break resistance. This guarantees years of reliable function.*

*Not suitable for pools: please note that the Titanium Heater PRO is specially designed for use in aquaria and should not be used to heat pools. The heater may only be operated under water.*

*The Titanium Heater PRO must always be used in combination with a temperature controller. For temperature-dependent control, we recommend the optional use of our T controller twin 2.0 PRO.*



Titanium Heater PRO

■ demnächst erhältlich / soon available

| Titanium Heater PRO                         | 1.000 W             | 2.000 W         | 3.000 W         |
|---|---------------------|-----------------|-----------------|
| Für Aquariengrößen /<br>For aquaria         | 2.000 – 3.000 l     | 4.000 – 6.000 l | 6.000 – 9.000 l |
| Netzspannung / Voltage                      | 220 – 230 V / 50 Hz |                 |                 |
| Anwendungsbereich /<br>Field of application | -10 °C – +45 °C     |                 |                 |
| Leistung / Power                            | 1.000 W             | 2.000 W         | 3.000 W         |
| Kabellänge, ca. /<br>Cable length, app.     | 2.900 mm            |                 |                 |
| Gewicht, ca. /<br>Weight, app.              | 730 g               | 1.310 g         | 1.670 g         |
| Länge, ca. /<br>Length, app.                | 365 mm              | 440 mm          | 500 mm          |
| Durchmesser, ca. /<br>Diameter, app.        | 25 mm               | 32 mm           |                 |

| Artikel-Nr. /<br>Item No. | Artikel /<br>Item  |
|---------------------------|--|
| 110.100                   | Titanium Heater 1.000 W PRO,<br>für Aquarien von 2.000 – 3.000 l /<br>for aquaria from 2,000 – 3,000 l |
| 110.200                   | Titanium Heater 2.000 W PRO,<br>für Aquarien von 4.000 – 6.000 l /<br>for aquaria from 4,000 – 6,000 l |
| 110.300                   | Titanium Heater 3.000 W PRO<br>Aquarien von 6.000 – 9.000 l /<br>for aquaria from 6,000 – 9,000 l      |



Titanium Heater

## Titanium Heater

Titan Aquarium Heizer

- mit Überhitzungsschutz
- mit Trockenlaufschutz
- zum Betrieb mit einem zusätzlichen Controller; z. B. T controller twin
- Ø ca. 20 mm
- Schutzart: IP X8

*Titanium Aquarium Heater*

- *overheating protection*
- *dry-running protection*
- *to be operated with an additional control unit; such as T controller twin*
- *Ø 20 mm*
- *protection rating: IP X8*

| Titanium Heater                             | 100 W                    | 200 W       | 300 W         | 500 W           |
|---|--------------------------|-------------|---------------|-----------------|
| Für Aquariengrößen /<br>For aquaria         | 100 – 250 l              | 250 – 500 l | 500 – 1.000 l | 1.000 – 1.500 l |
| Stromversorgung / Voltage                   | 110 – 240 V / 50 – 60 Hz |             |               |                 |
| Anwendungsbereich /<br>Field of application | -10 °C – +45 °C          |             |               |                 |
| Kabellänge, ca. /<br>Cable length, app.     | 150 cm                   |             |               | 240 cm          |
| Gewicht, ca. / Weight, app.                 | 420 g                    | 425 g       | 450 g         | 535 g           |
| Länge ca. / Length, app.                    | 27 cm                    | 28 cm       | 30 cm         | 32 cm           |
| Durchmesser ca. /<br>Diameter, app.         | Ø 20 mm                  |             |               |                 |

| Artikel-Nr. /<br>Item No. | Artikel /<br>Item   |
|---------------------------|---|
| 110.010                   | Titanium Heater 100 W, für Aquarien von 100 – 250 l, Länge: ca. 27 cm / for aquaria from 100 – 250 l, length: app. 27 cm (app. 10.6")         |
| 110.020                   | Titanium Heater 200 W, für Aquarien von 250 – 500 l, Länge: ca. 28 cm / for aquaria from 250 – 500 l, length: app. 28 cm (app. 11")           |
| 110.030                   | Titanium Heater 300 W für Aquarien von 500 – 1.000 l, Länge: ca. 30 cm / for aquaria from 500 – 1,000 l, length: app. 30 cm (app. 11.8")      |
| 110.050                   | Titanium Heater 500 W, für Aquarien von 1.000 – 1.500 l, Länge: ca. 32 cm / for aquaria from 1,000 – 1,500 l, length: app. 32 cm (app. 12.6") |

### mini heater

Kunststoffheizer für kleine Aquarien bis max. 120 l

Der mini heater ist mit einem langlebigen Kunststoffgehäuse ausgestattet und ist geeignet für kleine Aquarien mit einem Wasservolumen bis max. 120 l. Durch die mitgelieferte Halterung lässt sich der mini heater flexibel positionieren. Eine intelligente Elektronik hält das Wasser im Aquarium konstant auf ca. 25 °C. Eine gut sichtbare LED-Statusanzeige gibt zuverlässig Auskunft über den Betriebszustand. Das bruchsichere und wasserdichte Kunststoffgehäuse verleiht dem mini heater nicht nur ein stylisches Design, sondern sorgt auch für höchste Sicherheit im Aquarium. Der mini heater ist mit einem Überhitzungs- und Trockenlaufschutz ausgestattet.

Plastic heater for small aquaria up to max. 120 l

*The mini heater is equipped with a durable plastic housing and is suitable for small aquaria with a maximum water volume of 120 l. The mini heater can be flexibly positioned using the bracket supplied. Intelligent electronics keep the water in the aquarium at the set temperature of approx. 25 °C. A clearly visible LED status display provides reliable information about the operating status. The shatterproof and waterproof plastic housing not only gives the mini heater a stylish design, but also ensures maximum safety in the aquarium. The mini heater is equipped with overheating and dry-running protection.*



mini heater



| mini heater   | 25 W                | 50 W            | 75 W  |
|---|---------------------|-----------------|-------|
| Für Aquariengrößen bis (bei Raumtemperatur von mind. 21 °C) / For aquaria up to (at room temperature of at least 21 °C) | 40 l                | 75 l            | 120 l |
| Spannung / Voltage  | 220 – 230 V / 50 Hz |                 |       |
| Stromaufnahme ca. / Power consumption app.  | 25 W                | 50 W            | 75 W  |
| Kabellänge ca. / Cable length app.  | 1.400 mm            |                 |       |
| Temperaturgenauigkeit / Temperature accuracy  | +/- 1 °C / +/- 2 °F |                 |       |
| Abmessungen (L x B x H) ca. (ohne Halter) / Dimensions (l x w x h) app. (without holder)                                | 50 x 25 x 90 mm     | 50 x 25 x 90 mm |       |

| Artikel-Nr. / Item No. | Artikel / Item   |
|------------------------|------------------|
| 110.525                | mini heater 25 W |
| 110.550                | mini heater 50 W |
| 110.575                | mini heater 75 W |



T controller twin 2.0 PRO

## T controller twin 2.0 PRO

Digitales Temperatur Mess- und Regelgerät zur gleichzeitigen Steuerung von Heiz- und Kühlaggregaten

Der Temperaturcontroller T controller twin 2.0 PRO dient der Steuerung von Heizgeräten und Kühlanlagen. Die Mess- und Schaltgenauigkeit beträgt 0,1 °C. Der Sollwert kann in 0,1 °C-Schritten im Regelbereich von 4–40 °C eingestellt werden. Die maximale Schaltleistung beträgt für Heizer 2.000 Watt und für Kühlanlagen 1.000 Watt. Durch die integrierte Doppelsteckdose können jeweils ein Heizgerät und eine Kühlanlage gleichzeitig angeschlossen werden.

Der T controller twin 2.0 PRO ist mit einem fest angeschlossenen, meerwasserbeständigen Temperaturfühler ausgestattet. Die LCD-Anzeige gibt jederzeit Auskunft über die aktuelle Temperatur. Die Minimal- und Maximalwerte lassen sich durch einfachste Bedienung einstellen. (IP 65)

- inkl. 10 m Sensorkabel

*Digital temperature monitor and controller, for controlling and monitoring of heating systems and cooling units simultaneously*

*The temperature controller T controller twin 2.0 PRO is used for controlling both heating systems and cooling units. The measuring and switching accuracy is 0.1 °C. The control range varies from 4 – 40 °C, and the set value is in 0.1 °C increments. The maximum load for heating systems is 2,000 watts and 1,000 watts for cooling units. Because of the integrated double socket it is possible to connect a heating system and cooling unit simultaneously. The T controller twin 2.0 PRO is supplied with a waterproof temperature probe. The LCD display provides instant information on the current temperature. The minimum and maximum values can be easily adjusted. (IP 65)*

- incl. 10 m sensor cable

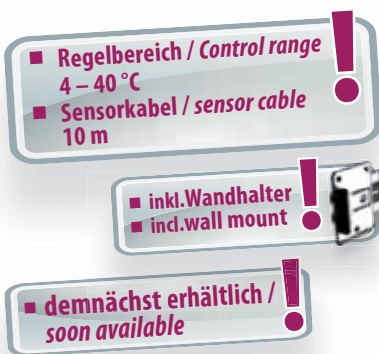

| Artikel-Nr. /<br>Item No. | Artikel /<br>Item         |
|---------------------------|---------------------------|
| 205.26                    | T controller twin 2.0 PRO |

### T controller twin 2.0

Digitales Temperatur Mess- und Regelgerät zur gleichzeitigen Steuerung von Heiz- und Kühlaggregaten

Der Temperaturcontroller T controller twin 2.0 dient der Steuerung von Heizgeräten und Kühlanlagen. Die Mess- und Schaltgenauigkeit beträgt 0,1 °C. Der Sollwert kann in 0,1 °C-Schritten im Regelbereich von 16 – 40 °C eingestellt werden. Die maximale Schaltleistung beträgt für Heizer 1.200 Watt und für Kühlanlagen 460 Watt. Durch die integrierte Doppelsteckdose können jeweils ein Heizgerät und eine Kühlanlage gleichzeitig angeschlossen werden. Der T controller twin 2.0 ist mit einem fest angeschlossenen, meerwasserbeständigen Temperaturfühler ausgestattet. Die LCD-Anzeige gibt jederzeit Auskunft über die aktuelle Temperatur. Die Minimal- und Maximalwerte lassen sich durch einfachste Bedienung einstellen. Sensorkabel: 1,90 m (IP 65)

*Digital temperature monitor and controller, for controlling and monitoring of heating systems and cooling units simultaneously*

*The temperature controller T controller twin 2.0 is used for controlling both heating systems and cooling units. The measuring and switching accuracy is 0.1 °C. The control range varies from 16 – 40 °C, and the set value is in 0.1 °C increments. The maximum load for heating systems is 1,200 watts and 460 watts for cooling units. Because of the integrated double socket it is possible to connect a heating system and cooling unit simultaneously. The T controller twin 2.0 is supplied with a waterproof temperature probe. The LCD display provides instant information on the current temperature. The minimum and maximum values can be easily adjusted. Sensor cable: 1,90 m (IP 65)*



T controller twin 2.0

■ inkl. Wandhalter  
■ incl. wall mount



| Artikel-Nr. /<br>Item No. | Artikel /<br>Item     |
|---------------------------|-----------------------|
| 205.25                    | T controller twin 2.0 |

### heat controller duo II

Digitales Temperatur Mess- und Regelgerät zur gleichzeitigen Steuerung von Stab- und Bodengrundheizern

- LCD-Touchdisplay
- Schaltgenauigkeit 0,1 °C
- Sollwerteinstellung auf 0,1 °C
- Regelbereich 0 °C bis 50 °C
- Überhitzungsschutz
- maximale Schaltleistung gesamt 1.200 W
- integrierte Doppelsteckdose
- Schutzart: IP65

*Digital temperature monitor and controller, for controlling and monitoring of under gravel heater and other heating systems*

- LCD Touchdisplay
- measuring and switching accuracy 0,1 °C
- set value 0,1 °C
- control range 0 °C – 50 °C
- overheating protection
- maximum load in total 1,200 W
- integrated double socket
- protection rating: IP65



heat controller duo II

■ mit / with  
Touch-Display

| Artikel-Nr. /<br>Item No. | Artikel /<br>Item      |
|---------------------------|------------------------|
| 200.32                    | heat controller duo II |

Kühlen + Heizen  
Cooling + Heating



pH controller

### pH controller

pH Mess- und Regelgerät

- LED-Display
- Regelbereich pH 3,5 bis pH 12,5 digital einstellbar
- Regelrichtung wählbar
- BNC-Anschluss für Standard-Elektroden
- Schutzart: IP X4

### pH monitor and controller

- LED display
- control range pH 3.5 to pH 12.5 digitally adjustable
- control direction selectable
- BNC connection for standard electrodes
- protection rating: IP X4

| Artikel-Nr. / Item No. | Artikel / Item   |
|------------------------|--|
| 200.00                 | pH controller ohne Elektrode / pH controller w/o probe |



pH-control-Set

### pH-control-Set

controller mit Steckdose (Regelrichtung wählbar)

- pH-Elektrode
- Elektrodenhalter
- pH-Testlösung
- Magnetventil Eco

### Controller with socket (control direction adjustable)

- pH electrode
- electrode holder
- pH test liquids
- Solenoid valve Eco

| Artikel-Nr. / Item No. | Artikel / Item |
|------------------------|----------------|
| 200.50                 | pH-control-Set |



pH computer-Set

### pH computer-Set

Mikroprozessorgesteuertes pH Mess- und Regelgerät

- pH computer
- pH-Elektrode
- 220 V Steckdose mit Sicherung – 500 W schaltbar
- Regelrichtung wählbar
- Elektrodenhalter
- pH-Testlösungen
- Regelbereich: pH 3,0 bis pH 11,0

### Microprocessor controlled pH monitor and controller

- pH computer
- pH electrode
- 220 V socket with fuse – 500 W max
- control direction adjustable
- electrode holder
- pH test liquids
- control range: pH 3.0 to pH 11.0

| Artikel-Nr. / Item No. | Artikel / Item  |
|------------------------|-----------------|
| 201.00                 | pH computer-Set |



## pH monitor

pH Messgerät zur genauen, permanenten Messung des pH-Wertes

- pH monitor
- Messbereich pH 0,00 bis pH 14,00
- pH-Elektrode
- Elektrodenhalter
- pH-Testlösungen

*Microprocessor controlled pH monitor and controller*

- *pH monitor*
- *measuring range pH 0.00 – pH 14.00*
- *pH electrode*
- *electrode holder*
- *pH test liquids*

| Artikel-Nr. /<br>Item No. | Artikel /<br>Item |
|---------------------------|-------------------|
| 203.00                    | pH monitor        |



pH monitor

## M-ventil Eco

Elektrisches Absperrventil für CO<sub>2</sub>, Eco

- Leistungsaufnahme 5 Watt
- Druckverschraubung für 6 mm Schlauch
- maximaler Vordruck 1 bar
- verwendbar für Gase

*Electronic shut-off valve for CO<sub>2</sub>, Eco*

- *power consumption 5 watts*
- *pressure fitting for 6 mm hose*
- *maximum operating pressure 1 bar*
- *usable for gases*

| Artikel-Nr. /<br>Item No. | Artikel /<br>Item |
|---------------------------|-------------------|
| 230.32                    | M-ventil Eco      |



M-ventil Eco



Elektroden / Electrodes

## Elektroden / Electrodes

- Kunststoffelektroden pH
- Kunststoffelektroden PG 13,5 pH, zum Einsatz in Druckfiltern mit max. 3 bar Druck (z. B. Kalkreaktor und Nitratfilter)
- Kunststoffelektrode pH, nachfüllbar

Die Gewährleistung für Sonden/Elektroden beträgt 6 Monate.

- *plastic probes pH*
- *plastic probes with PG 13,5 thread for pH to be used in pressure filters (such as calcium reactors or nitrate reductors)*
- *plastic probe pH refillable*

*The warranty for probes/electrodes is 6 months.*

| Elektrode / Electrode   | L bis Kopf / Length up to the top | L inkl. Kopf / Length incl. top |
|---|-----------------------------------|---------------------------------|
| Kunststoffelektrode pH / Plastic probe pH   | 125 mm                            | 160 mm                          |
| Kunststoffelektrode pH PG 13,5 kurz / Plastic probe pH PG 13.5 short                    | 70 mm                             | 110 mm                          |
| Nachfüllbare pH-Elektrode mit Kunststoffschaft / Refillable pH probe with plastic shaft | 125 mm                            | 160 mm                          |

| Artikel-Nr. / Item No. | Artikel / Item   |
|------------------------|--|
| 220.10                 | Kunststoffelektrode pH / Plastic probe pH                            |
| 220.13                 | Kunststoffelektrode pH PG 13,5 kurz / Plastic probe pH PG 13.5 short |
| 220.14                 | Kunststoffelektrode pH (nachfüllbar) / Plastic probe (refillable)    |



Testlösungen / Test fluids

## Testlösungen / Test fluids

Zum Kalibrieren von Elektroden

*Electrode calibration fluids*

| Artikel-Nr. / Item No. | Artikel / Item   |
|------------------------|--|
| 230.004                | pH 4 Testlösung 60 ml / pH 4 test fluid 60 ml                                    |
| 230.007                | pH 7 Testlösung 60 ml / pH 7 test fluid 60 ml                                    |
| 230.009                | pH 9 Testlösung 60 ml / pH 9 test fluid 60 ml                                    |
| 230.300                | KCL-Lösung für pH + mV Elektroden 60 ml / KCL-solution for pH + mV sensors 60 ml |
| 230.400                | Reinigungslösung 60 ml / Cleaning solution 60 ml                                 |

### mV controller

Redoxpotenzial Mess- und Regelgerät

- LED-Display
- Regelbereich ca. - 600 mV bis + 600 mV digital einstellbar
- BNC-Anschluss für Standard-Elektroden
- Schutzart: IP X4

*Redox-potential (ORP) monitor and controller*

- LED Display
- Control range app. -600 mV - +600 mV digitally adjustable
- BNC connection for standard electrodes
- protection rating: IP X4

| Artikel-Nr. /<br>Item No. | Artikel /<br>Item                               |
|---------------------------|---|
| 200.05                    | mV controller<br>ohne Elektrode / without probe |



mV controller

### mV computer-Set

Mikroprozessorgesteuertes Redoxpotenzial Mess- und Regelgerät

- mV computer
- mV-Elektrode
- Regelbereich - 1.000 mV – + 1.000 mV
- 220 V-Steckdose mit Sicherung – 500 W schaltbar
- Regelrichtung wählbar
- Elektrodenhalter
- mV-Testlösung

*Microprocessor controlled redox-potential (ORP) monitor and controller*

- mV computer
- mV electrode
- control range - 1,000 mV – + 1,000 mV
- 220 V socket with fuse – 500 W max
- control direction adjustable
- electrode holder
- mV test liquid

| Artikel-Nr. /<br>Item No. | Artikel /<br>Item |
|---------------------------|-------------------|
| 201.05                    | mV computer-Set   |



mV computer-Set



mV monitor

## mV monitor

mV-Messgerät zur genauen Messung des Redoxpotentials

- mV Monitor mit BNC-Anschluss
- mV-Elektrode
- Messbereich -1.999 mV – +1.999 mV
- Elektrodenhalter
- 0-Punkt-Einstellung
- Netzteil



*mV meter for exact measuring of the redox potential*

- *mV monitor with BNC-plug*
- *mV electrode*
- *measuring range -1,999 mV – +1,999 mV*
- *electrode holder*
- *0-point-adjustment*
- *ballast*

| Artikel-Nr. /<br>Item No. | Artikel /<br>Item |
|---------------------------|-------------------|
| 203.05                    | mV monitor        |



Elektroden / Electrodes

## Elektroden / Electrodes

- Kunststoffelektroden mV
- Kunststoffelektroden PG 13,5 mV, zum Einsatz in Druckfiltern mit max. 3 bar Druck (z. B. Kalkreaktor und Nitratfilter)
- Glaselektrode mV

Die Gewährleistung für Sonden/Elektroden beträgt 6 Monate.

- *plastic probes mV*
- *plastic probes with PG 13.5 thread for mV to be used in pressure filters (such as calcium reactors or nitrate reductors)*
- *glass probe mV*

*The warranty for probes/electrodes is 6 months.*

| Elektrode / Electrode   | L bis Kopf /<br>Length up to the top | L inkl. Kopf /<br>Length incl. top |
|---|--------------------------------------|------------------------------------|
| Kunststoffelektrode mV / Plastic probe mV                               | 125 mm                               | 160 mm                             |
| Glaselektrode mV / Glass probe mV                                       | 120 mm                               | 160 mm                             |
| Kunststoffelektrode mV PG 13,5 kurz /<br>Plastic probe mV PG 13.5 short | 70 mm                                | 110 mm                             |

| Artikel-Nr. /<br>Item No. | Artikel /<br>Item   |
|---------------------------|---|
| 220.16                    | Kunststoffelektrode mV / Plastic probe mV                               |
| 220.17                    | Glaselektrode mV / Glass probe mV                                       |
| 220.19                    | Kunststoffelektrode mV PG 13,5 kurz /<br>Plastic probe mV PG 13.5 short |

## Testlösungen / Test fluids

Zum Kalibrieren von Elektroden

*Electrode calibration fluids*

| Artikel-Nr. /<br>Item No. | Artikel /<br>Item   |
|---------------------------|---|
| 230.230                   | 230 mV Testlösung 60 ml / 230 mV test fluid 60 ml                                   |
| 230.300                   | KCL-Lösung für pH + mV Elektroden 60 ml /<br>KCL-solution for pH + mV sensors 60 ml |
| 230.400                   | Reinigungslösung 60 ml / Cleaning solution 60 ml                                    |



Testlösungen / Test fluids

## Elektrodenhalter 2 / 4 / Electrode holder 2 / 4

Zur Aufnahme von 2 oder 4 Elektroden. Befestigung an senkrechten Scheiben am Aquarium. Eintauchtiefe der Elektroden stufenlos höhenverstellbar.



*For use with up to 2 or 4 electrodes, easily attaches to the aquarium. The level of submergence of the electrodes is fully adjustable.*

| Artikel-Nr. /<br>Item No. | Artikel /<br>Item                       |
|---------------------------|---|
| 230.62                    | Elektrodenhalter 2 / Electrode holder 2 |
| 230.64                    | Elektrodenhalter 4 / Electrode holder 4 |



Elektrodenhalter /  
Electrode holder

## T controller

Temperatur Mess- und Regelgerät

- T2001 HC Regelbereich 15 °C – 60 °C
- T2001 CC Regelbereich 0 °C – 50 °C
- Messbereich 0 °C – 100 °C
- Messgenauigkeit 0,1 °C
- maximale Schaltleistung 1.000 W für Heizer
- maximale Schaltleistung 600 W für Kühlungen
- inkl. salzwasser-resistentem Messfühler

*Temperature monitor and controller*

- T2001 HC control range 15 °C – 60 °C
- T2001 CC control range 0 °C – 50 °C
- measuring range 0 °C – 100 °C
- accuracy 0,1 °C
- maximum load 1,000 W heaters
- maximum load 600 W coolers
- incl. saltwater-resistant temperature probe

Label-Design kann vom Produktfoto abweichen. /  
Label design may differ from product photo

| Artikel-Nr. /<br>Item No. | Artikel /<br>Item   |
|---------------------------|---|
| 200.15                    | T controller CC mit Elektrode /<br>T controller CC with probe |
| 200.20                    | T controller HC mit Elektrode /<br>T controller HC with probe |



T controller



T controller twin 2.0 PRO

- **Regelbereich / Control range**  
4 – 40 °C
- **Sensorkabel / sensor cable**  
10 m

- **inkl. Wandhalter**
- **incl. wall mount**

- **demnächst erhältlich /**  
**soon available**

## T controller twin 2.0 PRO

Digitales Temperatur Mess- und Regelgerät zur gleichzeitigen Steuerung von Heiz- und Kühlaggregaten

Der Temperaturcontroller T controller twin 2.0 PRO dient der Steuerung von Heizgeräten und Kühlanlagen. Die Mess- und Schaltgenauigkeit beträgt 0,1 °C. Der Sollwert kann in 0,1 °C-Schritten im Regelbereich von 4–40 °C eingestellt werden. Die maximale Schaltleistung beträgt für Heizer 2.000 Watt und für Kühlanlagen 1.000 Watt. Durch die integrierte Doppelsteckdose können jeweils ein Heizgerät und eine Kühlanlage gleichzeitig angeschlossen werden.

Der T controller twin 2.0 PRO ist mit einem fest angeschlossenen, meerwasserbeständigen Temperaturfühler ausgestattet. Die LCD-Anzeige gibt jederzeit Auskunft über die aktuelle Temperatur. Die Minimal- und Maximalwerte lassen sich durch einfachste Bedienung einstellen.

(IP 65)

- inkl. 10 m Sensorkabel

*Digital temperature monitor and controller, for controlling and monitoring of heating systems and cooling units simultaneously*

*The temperature controller T controller twin 2.0 PRO is used for controlling both heating systems and cooling units. The measuring and switching accuracy is 0.1 °C. The control range varies from 4 – 40 °C, and the set value is in 0.1 °C increments. The maximum load for heating systems is 2,000 watts and 1,000 watts for cooling units. Because of the integrated double socket it is possible to connect a heating system and cooling unit simultaneously. The T controller twin 2.0 PRO is supplied with a waterproof temperature probe. The LCD display provides instant information on the current temperature. The minimum and maximum values can be easily adjusted.*

- *incl. 10 m sensor cable*

| Artikel-Nr. /<br>Item No. | Artikel /<br>Item         |
|---------------------------|---------------------------|
| 205.26                    | T controller twin 2.0 PRO |

### T controller twin 2.0

Digitales Temperatur Mess- und Regelgerät zur gleichzeitigen Steuerung von Heiz- und Kühlaggregaten

Der Temperaturcontroller T controller twin 2.0 dient der Steuerung von Heizgeräten und Kühlanlagen. Die Mess- und Schaltgenauigkeit beträgt 0,1 °C. Der Sollwert kann in 0,1 °C-Schritten im Regelbereich von 16 – 40 °C eingestellt werden. Die maximale Schaltleistung beträgt für Heizer 1.200 Watt und für Kühlanlagen 460 Watt. Durch die integrierte Doppelsteckdose können jeweils ein Heizgerät und eine Kühlanlage gleichzeitig angeschlossen werden. Der T controller twin 2.0 ist mit einem fest angeschlossenen, meerwasserbeständigen Temperaturfühler ausgestattet. Die LCD-Anzeige gibt jederzeit Auskunft über die aktuelle Temperatur. Die Minimal- und Maximalwerte lassen sich durch einfachste Bedienung einstellen. Sensorkabel: 1,90 m (IP 65)

*Digital temperature monitor and controller, for controlling and monitoring of heating systems and cooling units simultaneously*

*The temperature controller T controller twin 2.0 is used for controlling both heating systems and cooling units. The measuring and switching accuracy is 0.1 °C. The control range varies from 16 – 40 °C, and the set value is in 0.1 °C increments. The maximum load for heating systems is 1,200 watts and 460 watts for cooling units. Because of the integrated double socket it is possible to connect a heating system and cooling unit simultaneously. The T controller twin 2.0 is supplied with a waterproof temperature probe. The LCD display provides instant information on the current temperature. The minimum and maximum values can be easily adjusted. Sensor cable: 1,90 m (IP 65)*

| Artikel-Nr. /<br>Item No. | Artikel /<br>Item     |
|---------------------------|-----------------------|
| 205.25                    | T controller twin 2.0 |

### cool control

Digitales Temperatur Mess- und Regelgerät zur Steuerung von Lüftern mit 12 V oder 24 V mit Hohlstecker (5,5 mm x 2,1 mm)

- Schaltgenauigkeit 0,5 °C
- maximale Schaltleistung: 65 W
- Regelbereich 0 – 36 °C
- Lüfterleistung regelbar von 40 % bis 99 %
- Abmessungen: L x B x H ca. 120 x 62 x 28 mm
- Kabellänge Stromversorgung zum Lüfter: 150 cm
- Kabellänge Temperatursensor: 100 cm
- Schutzart: IP X4

*Digital temperature monitor and controller, for the control and monitoring of fans 12 V or 24 V with coaxial connectors (5,5 mm x 1,2 mm)*

- switching accuracy 0.5 °C
- maximum switching power: 65 W
- control range from 0 to 36 °C
- fan power adjustable from 40% to 99%
- dimensions: l x w x h app. 120 x 62 x 28 mm
- cable length power supply to the fan: 150 cm
- cable length temperature sensor: 100 cm
- protection rating: IP X4

| Artikel-Nr. /<br>Item No. | Artikel /<br>Item |
|---------------------------|-------------------|
| 200.26                    | cool control      |



T controller twin 2.0



cool control





heat controller duo II



## heat controller duo II

Digitales Temperatur Mess- und Regelgerät zur gleichzeitigen Steuerung von Stab- und Bodengrundheizern



- LCD-Touchdisplay
- Schaltgenauigkeit 0,1 °C
- SollwertEinstellung auf 0,1 °C
- Regelbereich 0 °C bis 50 °C
- Überhitzungsschutz
- maximale Schaltleistung gesamt 1.200 W
- integrierte Doppelsteckdose
- Schutzart: IP65

*Digital temperature monitor and controller, for controlling and monitoring of under gravel heater and other heating systems*

- LCD Touchdisplay
- measuring and switching accuracy 0,1 °C
- set value 0,1 °C
- control range 0 °C – 50 °C
- overheating protection
- maximum load in total 1,200 W
- integrated double socket
- Protection rating: IP65

| Artikel-Nr. / Item No. | Artikel / Item         |
|------------------------|------------------------|
| 200.32                 | heat controller duo II |



T-meter

## T-meter

Digitales Unterwasserthermometer zur Befestigung an der Aquarieninnenscheibe inkl. Sauger und Batterie.

*Submersible digital thermometer incl. rubber sucker and battery.*

| Artikel-Nr. / Item No. | Artikel / Item |
|------------------------|----------------|
| 203.20                 | T-meter        |



### T-meter II

Externes Aquarien-Thermometer, zum Befestigen an der Aquarienscheibe (Außenseite) oder im Unterschrank

- LCD Display
- externer Temperatur-Sensor mit Saugnapf
- wählbare Temperaturanzeige in °C oder °F
- Messbereich +5 °C – +45 °C (+41 °F – +113 °F)
- Messschritte 0,1 °C/F
- Messgenauigkeit 1 °C (2 °F)
- Stromversorgung 1,5 V (AG13/LR44)



T-meter II

*External aquarium thermometer for fixing on the aquarium glass (outside) or in the cabinet*

- LCD Display
- external temperature sensor with rubber sucker
- selectable temperature °C or °F
- measuring range: +5 – +45 °C (+41 – +113 °F)
- measuring steps: 0.1 °C / 0.1 °F
- measuring accuracy: ±1 °C (2 °F)
- power supply: 1.5 V (AG13/LR44)

| Artikel-Nr. / Item No. | Artikel / Item |
|------------------------|----------------|
| 203.22                 | T-meter II     |

### T-meter twin

Externes Aquarien Thermometer zum Befestigen an der Aquarienscheibe (Außenseite)

- LCD-Display, gleichzeitige Anzeige von Wassertemperatur und Raumtemperatur
- wählbare Temperaturanzeige in °C oder °F
- Messbereich:  
Wassertemperatur: –50 – +70 °C (–58 – +158 °F)  
Raumtemperatur: –10 – +50 °C (–14 – +122 °F)
- Messschritte: 0,1 °C / 0,1 °F,
- Messgenauigkeit: ±1 °C (2 °F)
- Stromversorgung: 1,5 V (AG10)

*External aquarium thermometer for fixing on the aquarium glass (outside)*

- LCD display simultaneously showing aquarium and ambient temperature
- selectable temperature °C or °F
- measuring range:  
ambient: –10 – +50 °C (–14 – +122 °F)  
aquarium: –50 – +70 °C (–58 – +158 °F)
- resolution: 0.1 °C / 0.1 °F
- accuracy: ±1 °C (2 °F)
- power supply: 1.5 V (AG10)



T-meter twin

| Artikel-Nr. / Item No. | Artikel / Item |
|------------------------|----------------|
| 203.10                 | T-meter twin   |



LF controller

## LF controller

Leitfähigkeit Mess- und Regelgerät

- Regelbereich ca. 0 – 1.000  $\mu$ S & 0 – 100 mS, umstellbar
- fest angeschlossene Grafitelektrode
- 220 V Steckdose – 200 W schaltbar
- Schutzart: IP X4

*Conductivity monitor and controller*

- *control range app. 0 – 1,000  $\mu$ S & 0 – 100 mS, selectable*
- *connected graphite electrode*
- *220 V – 200 W max*
- *protection rating: IP X4*

| Artikel-Nr. /<br>Item No. | Artikel /<br>Item   |
|---------------------------|---|
| 200.10                    | LF controller mit Elektrode /<br>LF controller with probe |



Testlösungen / Test fluids

## Testlösungen / Test fluids

Zum Kalibrieren von Elektroden

*Electrode calibration fluids*

| Artikel-Nr. /<br>Item No. | Artikel /<br>Item   |
|---------------------------|---|
| 230.250                   | 250 $\mu$ S Testlösung 60 ml / 250 $\mu$ S test fluid 60 ml |
| 230.050                   | 50 mS Testlösung 60 ml / 50 mS test fluid 60 ml             |
| 230.400                   | Reinigungslösung 60 ml / Cleaning solution 60 ml            |

## UV-C Professional

### Modulare UV-C Anlage

Die Aqua Medic Wasserklärer sind für Meer- und Süßwasseraquarien geeignet. Sie vernichten Schwebelagen und schaffen klares Wasser. Das Wasser wird spiralförmig mit langer Kontaktzeit unter maximaler UVC-Strahlung am Quarzrohr vorbeigeführt.

Die Anlage ist aus Modulen mit 80 Watt Strahlern zusammengesetzt. Das Gehäuse besteht aus robusten blauen PVC Rohren. Die Vorschaltgeräte sind zusammen mit einem Betriebsstundenzähler in einem Schaltkasten untergebracht.

### Modular UV-C system

*Aqua Medic water clarifiers are suitable for fresh and saltwater aquaria. Helix Max can eliminate single cell algae giving crystal clear water in aquaria. The water is directed in a spiral path around the quartz tube resulting in more efficient use of the UV radiation than in standard units. This system consists of modules with 80 watts lamps. The housing consists of solid blue PVC tubes. The electronic ballast is placed in a switch-box together with an hour meter.*



UV-C Professional



| UV-C Professional                                      | 2 x 80 W                                    | 4 x 80 W                                    | 8 x 80 W                                    | 12 x 80 W                                   |
|--|---|---|---|---|
| Meerwasseraquarium / Saltwater aquarium                | 5 – 10 m <sup>3</sup>                       | 10 – 20 m <sup>3</sup>                      | 25 – 35 m <sup>3</sup>                      | 35 – 55 m <sup>3</sup>                      |
| Empf. Durchfluss / Recommended flow                    | 10 m <sup>3</sup> /Std. / m <sup>3</sup> /h | 20 m <sup>3</sup> /Std. / m <sup>3</sup> /h | 30 m <sup>3</sup> /Std. / m <sup>3</sup> /h | 60 m <sup>3</sup> /Std. / m <sup>3</sup> /h |
| Süßwasseraquarium / Freshwater aquarium                | 10 – 20 m <sup>3</sup>                      | 20 – 40 m <sup>3</sup>                      | 50 – 70 m <sup>3</sup>                      | 70 – 110 m <sup>3</sup>                     |
| Max. Durchfluss / Max. flow                            | 15 m <sup>3</sup> /Std. / m <sup>3</sup> /h | 30 m <sup>3</sup> /Std. / m <sup>3</sup> /h | 50 m <sup>3</sup> /Std. / m <sup>3</sup> /h | 75 m <sup>3</sup> /Std. / m <sup>3</sup> /h |
| Leistung / Capacity                                    | 96 mW/cm <sup>2</sup>                       | 192 mW/cm <sup>2</sup>                      | 384 mW/cm <sup>2</sup>                      | 576 mW/cm <sup>2</sup>                      |
| Bestrahlungsweg ca. / Irradiation path app.            | 76 cm                                       |   |   |   |
| Ø Quarzröhre ca. / Ø Quartz tube app.                  | 2,4 cm                                      |   |   |   |
| Lampentyp / Lamp type                                  | 80 W T5                                     |   |   |   |
| Stromanschluss / Power connection                      | 230 V~/50 Hz                                |   |   |   |
| Abmaße L x B in mm, ca. / Dimensions l x w in mm, app. | 920 x 365                                   | 1.055 x 545                                 | 982 x 787                                   | 1.055 x 585                                 |
| Anschluss / Connection                                 | Ø 63 mm                                     | Ø 63 mm                                     | Ø 75 mm                                     | Ø 75 mm                                     |
| Schutzart / Protection class                           | IP X4                                       |   |   |   |

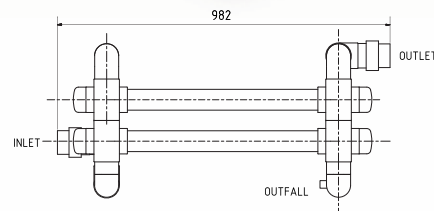

UV-C Professional 4 x 80 W

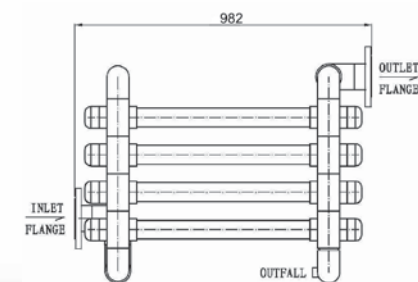

UV-C Professional 8 x 80 W

| Artikel-Nr. / Item No. | Artikel / Item              |
|------------------------|-----------------------------|
| 81828                  | UV-C Professional 2 x 80 W  |
| 81848                  | UV-C Professional 4 x 80 W  |
| 81888                  | UV-C Professional 8 x 80 W  |
| 81898                  | UV-C Professional 12 x 80 W |



**nach EU Verordnung 2019/2015 und 2019/2020**  
Lichtquelle für germizide Anwendungen mit einer Spitzenstrahlung bei 253,7 nm. Zur Entkeimung von Wasser, nicht für andere Anwendungen geeignet. /

**according to EU regulation 2019/2015 and 2019/2020**  
Light source for germicidal applications with a peak radiation at 253.7 nm. For disinfecting water, not suitable for other applications.



Helix Max 2.0 11 W



Helix Max 2.0-Serie /  
Helix Max 2.0 series



## Helix Max 2.0

UV-C Wasserklärer für Meer- und Süßwasseraquarien

- vernichtet Schwebalgen und schafft klares Wasser im Meer- und Süßwasseraquarium
- inaktiviert Bakterien und Krankheitserreger und senkt so das Infektionsrisiko für die Fische
- Durch die einzigartige Wasserführung und das große Volumen der Helix Max 2.0 wird eine optimale Wasserklärung erreicht. Das Wasser wird spiralförmig mit langer Kontaktzeit am Quarzrohr vorbeigeführt. Die UV-Strahlung wird dabei maximal genutzt
- Die Einlassöffnung der Helix Max 2.0 ist um 360° drehbar. Dies ermöglicht eine platz sparende Installation
- leichte Reinigung der Innenspirale durch einfache Demontage
- einfache und sichere Funktionskontrolle durch integriertes Sichtfenster
- Alle Versionen der Helix Max 2.0 sind mit einem elektronischen Hochfrequenz-Vorschaltgerät für Meer- und Süßwasseraquarien ausgestattet. Durch die elektronischen Vorschaltgeräte wird eine höhere UV-Ausbeute und längere Lebensdauer der UV-Lampen gewährleistet
- inkl. Schlauchtüllen zum Anschluss von Schläuchen

UV-C water clarifier for salt and fresh water aquaria

- can eliminate single cell algae giving crystal clear water in salt and fresh water aquaria
- helps eradicate bacteria and other water borne parasites and decreases the risk of fish acquiring infections
- controlled water flow and the large volume of the Helix Max 2.0 ensure maximum efficacy. The water is directed in a spiral path around the quartz tube resulting in more efficient use of the UV radiation than in standard units
- the inlet fitting can be rotated by 360° for easy mounting at any angle. This allows a space-saving installation
- easy cleaning of the inner spiral by simple disassembly
- simple and safe function control through integrated viewing window
- all versions of the Helix Max 2.0 are equipped with a high frequency electronic ballast for salt and fresh water aquaria. The electronic ballasts increase the lifetime and the efficacy of the UV lamps
- incl. hose nozzles for connecting hoses

| Helix Max 2.0  | 5 W                       | 9 W                       | 11 W                      | 18 W                        | 36 W                        | 55 W                        |
|--|---------------------------|---------------------------|---------------------------|-----------------------------|-----------------------------|-----------------------------|
| Meerwasseraquarium /<br>Saltwater aquarium   | bis zu / up to<br>125 l   | bis zu / up to<br>250 l   | bis zu / up to<br>350 l   | bis zu / up to<br>500 l     | bis zu / up to<br>1.000 l   | bis zu / up to<br>1.500 l   |
| Empf. Durchfluss /<br>Recommended max. flow  | 100 – 200<br>l/Std. / l/h | 100 – 200<br>l/Std. / l/h | 100 – 400<br>l/Std. / l/h | 200 – 600<br>l/Std. / l/h   | 400 – 1.000<br>l/Std. / l/h | 600 – 1.500<br>l/Std. / l/h |
| Süßwasseraquarium /<br>Freshwater aquarium   | bis zu / up to<br>250 l   | bis zu / up to<br>500 l   | bis zu / up to<br>750 l   | bis zu / up to<br>1.000 l   | bis zu / up to<br>2.000 l   | bis zu / up to<br>3.000 l   |
| Empf. Durchfluss /<br>Recommended max. flow  | 100 – 300<br>l/Std. / l/h | 100 – 500<br>l/Std. / l/h | 300 – 800<br>l/Std. / l/h | 400 – 1.000<br>l/Std. / l/h | 500 – 1.500<br>l/Std. / l/h | 700 – 2.500<br>l/Std. / l/h |
| Leistung / Power   | 18 mW/cm <sup>2</sup>     | 26 mW/cm <sup>2</sup>     | 18 mW/cm <sup>2</sup>     | 22 mW/cm <sup>2</sup>       | 23 mW/cm <sup>2</sup>       | 26 mW/cm <sup>2</sup>       |
| Bestrahlungsweg ca./<br>Irradiation path app.  | 20 cm                     | 25 cm                     | 40 cm                     | 56 cm                       | 127 cm                      | 198 cm                      |
| Ø Quarzröhre ca. /<br>Ø Quartz tube app.   | 3,3 cm                    |                           |                           | 4,4 cm                      |                             |                             |
| Kabellänge / Cable length  | 3,5 m                     |                           |                           |                             |                             |                             |
| Lampentyp / Lamp type  | PL-S-5 W                  | PL-S-9 W                  | PL-S-11 W                 | PL-L-18 W                   | PL-L-36 W                   | PL-L-55 W                   |
| Max. Druck / Max. pressure   | 0,4 bar                   |                           |                           |                             |                             |                             |
| Stromanschluss /<br>Power connection   | 220 – 240 V<br>50/60 Hz   |                           |                           |                             |                             |                             |
| Schutzart /<br>Protection rating   | IP X5                     |                           |                           |                             |                             |                             |
| Abmessungen Gehäuse<br>ohne Anschlüsse<br>L x B in mm, ca. /<br>Housing dimensions with-<br>out joints l x w in mm, app. | 370, Ø 90                 | 370, Ø 90                 | 370, Ø 90                 | 380, Ø 110                  | 540, Ø 110                  | 695, Ø 110                  |



nach EU Verordnung 2019/2015 und  
2019/2020

Lichtquelle für germizide Anwendungen  
mit einer Spitzenstrahlung bei 253,7 nm.  
Zur Entkeimung von Wasser, nicht für  
andere Anwendungen geeignet. /

according to EU regulation 2019/2015 and  
2019/2020

Light source for germicidal applications with  
a peak radiation at 253.7 nm.  
For disinfecting water, not suitable for other  
applications.

Artikel-Nr. /  
Item No.

Artikel /  
Item

80705 Helix Max 2.0 5 W

80709 Helix Max 2.0 9 W

80711 Helix Max 2.0 11 W

80718 Helix Max 2.0 18 W

80736 Helix Max 2.0 36 W

80755 Helix Max 2.0 55 W

Ersatzlampen für Helix Max / *Spare bulbs for Helix Max*

| Fassung / Socket | 5 W   | 9 W | 11 W | 18 W | 36 W | 55 W |
|------------------|-------|-----|------|------|------|------|
|                  | G23-2 |     |      | 2G11 |      |      |

| Artikel-Nr. /<br>Item No. | Artikel /<br>Item |
|---------------------------|-------------------|
| 80805-8                   | UVC-Max 5 W       |
| 80809-8                   | UVC-Max 9 W       |
| 80811-8                   | UVC-Max 11 W      |
| 80818-8                   | UVC-Max 18 W      |
| 80836-8                   | UVC-Max 36 W      |
| 80855-8                   | UVC-Max 55 W      |



UVC-Max

Ersatzlampe für UV-C Professional 20/80 W /  
*Spare bulb for UV-C Professional 20/80 W*

| Fassung / Socket | 20 W     | 80 W |
|------------------|----------|------|
|                  | HO 4P-SE |      |

| Artikel-Nr. /<br>Item No. | Artikel /<br>Item  |
|---------------------------|--|
| 80893-8                   | Ersatzlampe für UV-C Professional 20 W /<br><i>Spare bulb for UV-C Professional 20 W</i> |
| 80891-8                   | Ersatzlampe für UV-C Professional 80 W /<br><i>Spare bulb for UV-C Professional 80 W</i> |



Ersatzlampe für UV-C Professional 80 W /  
*Spare bulb for UV-C Professional 80 W*



Ozone

## ozone 30/90/250/400

### Ozongenerator

Die Ozongeneratoren der ozone-Serie basieren auf neuester Nieder-volt-Technologie. Sie verhindern zuverlässig den Gelbstich des Wassers und das Wasser wird kristallklar. Ozon verbessert die Eiweißabschäumung und erhöht das Redoxpotenzial. Die Bakterienbelastung des Wassers wird vermindert und damit Fischkrankheiten vorgebeugt. Außerdem wird der Abbau von giftigem Nitrit unterstützt. Die Geräte der ozone-Serie sind regelbar und in den Leistungsstufen von 30 – 400 mg/Std. erhältlich.

- für Süß- und Meerwasseraquarien geeignet

### Ozone generator

The ozone generators of the ozone series are based on the latest low-voltage technology. They reliably prevent the water from turning yellow and the water becomes crystal clear. Ozone improves protein skimming and increases the redox potential. The bacterial load in the water is reduced, thus preventing fish diseases. In addition, the degradation of toxic nitrite is supported.

The units of the ozone series are adjustable and available in the power levels from 30 – 400 mg/h.

- suitable for freshwater and saltwater aquaria

| ozone  | 30                       | 90       | 250       | 400       |
|--|--------------------------|----------|-----------|-----------|
| Ozonleistung in mg/h /<br>Ozone power mg/h   | max. 30                  | max. 90  | max. 250  | max. 400  |
| Leistungsaufnahme (W) ca. /<br>Power consumption (w) app.  | 2,5                      | 3,5      | 5         | 5         |
| Stromversorgung Ozongenerator /<br>Power supply ozone generator                                      | 12 V                     |          |           |           |
| Stromversorgung Transformator /<br>Power supply transformer  | 110 – 240 V / 50 – 60 Hz |          |           |           |
| Luftdurchsatz (l/Std.) ca. /<br>Air flow (l/h) app.  | 30 – 500                 | 50 – 500 | 100 – 500 | 200 – 500 |
| Für Süßwasseraquarien bis<br>Wasservolumen (l) /<br>For freshwater aquaria up to<br>water volume (l) | 800                      | 1.500    | 3.000     | 4.000     |
| Für Meerwasseraquarien bis<br>Wasservolumen (l) /<br>For saltwater aquaria up to<br>water volume (l) | 500                      | 800      | 1.500     | 2.500     |
| Anschluss für Schlauch (mm) /<br>Connection for hose (mm)  | 4/6                      |          |           |           |
| Abmessungen L x B x H (mm) ca. /<br>Dimensions l x w x h (mm) app.                                   | 178 x 84 x 46            |          |           |           |

| Artikel-Nr. /<br>Item No. | Artikel /<br>Item |
|---------------------------|-------------------|
| 204.030                   | ozone 30          |
| 204.090                   | ozone 90          |
| 204.250                   | ozone 250         |
| 204.400                   | ozone 400         |

## Ozoniser

Ozonisator



Die verschleißfreien Komponenten bieten eine leistungsfähige Ozonproduktion bei optimalem Stromverbrauch. Die Keramikelektrode kann bei Bedarf einfach gereinigt werden. Über ein Potentiometer lässt sich die Ozonmenge stufenlos einstellen.

Der XT 2000 ist mit einem großen Touch-Display ausgestattet, das eine komfortable Bedienung und die präzise Einstellung aller Betriebs-Parameter ermöglicht.

Ozonizer

*The wear-resistant components offer high-power ozone production with optimum power consumption. The ceramic electrode can be easily cleaned, if necessary. The ozone quantity can be adjusted continuously via a potentiometer. The XT 2000 is equipped with a large touch display that allows convenient operation and precise adjustment of all operating parameters.*



| Ozoniser  | Ozoniser S 500 | Ozoniser S 1000 | Ozoniser XT 2000 |
|---|----------------|-----------------|------------------|
| Ozonleistung - mg/Std. /<br>Ozone output - mg/h           | 0 – 500        | 0 – 1.000       | 0 – 2.000        |
| Stufenlose Einstellung - % /<br>Continuous adjustment - % | 0 – 100        | 0 – 100         | 0 – 100          |
| Leistungsaufnahme - Watt /<br>Power consumption - watts   | 12             | 24              | 42               |
| Luftdurchsatz - l/Std. / Air flow - l/h                   | 200 – 1.000    | 200 – 1.000     | 50 – 1.000       |
| Süßwassermenge bis - l /<br>Freshwater quantity up to - l | 10.000         | 20.000          | 40.000           |
| Meerwassermenge bis - l /<br>Saltwater quantity up to - l | 5.000          | 10.000          | 20.000           |

| Artikel-Nr. /<br>Item No. | Artikel /<br>Item         |
|---------------------------|---------------------------|
| 202.905                   | Ozoniser S 500 - Sander   |
| 202.910                   | Ozoniser S 1000 - Sander  |
| 202.920                   | Ozoniser XT 2000 - Sander |

## Ozone Booster

Lufttrockner als Zubehör zu den Aqua Medic Ozongeneratoren

Durch feuchte Luft wird die Leistung der Ozongeneratoren deutlich vermindert. Insbesondere, wenn feuchte Luft direkt aus dem Unterschrank angesaugt wird, lohnt es sich sie durch den Ozone Booster vorzubehandeln. Die Ozonausbeute lässt sich damit beinahe verdoppeln. Das Gerät ist mit Silicagel als Trocknungsmittel gefüllt. Wenn sich die Indikatorperlen von orange nach blau verfärben, ist ein Austausch des Materials nötig.

Air dryer

*The air dryer is for use with any Aqua Medic Ozone Generators. Ozone output can decrease dramatically if the supply air is very humid. Ozone Booster should be used to dry the air, particularly if a protein skimmer is supplied with ozone using the humid air present in the aquarium cabinet. In some circumstances ozone production can be almost doubled.*

*The unit utilises silicagel as drying component. The silicagel should be changed as soon as the indicator beads change their colour from orange to blue.*



Ozone Booster

| Artikel-Nr. /<br>Item No. | Artikel /<br>Item |
|---------------------------|-------------------|
| 65027                     | Ozone Booster     |

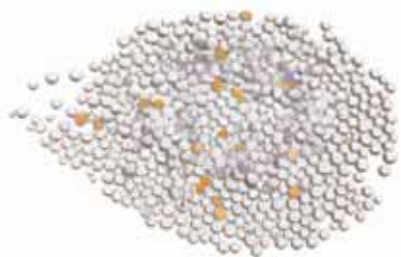

Silicagel

## Silicagel

Nachfüllpackung für den Ozone Booster

Trocknungsgranulat mit hoher Wasseraufnahmekapazität, mit Feuchteindikator. Die Indikatorperlen ändern ihre Farbe von orange nach blau, wenn das Granulat feucht ist.

*Ozone Booster - Refill*

*Dry granulate with high de-hydration capacity. The indication pearls changing colour from orange to blue if wet.*

| Artikel-Nr. /<br>Item No. | Artikel /<br>Item  |
|---------------------------|--|
| 12730                     | Silicagel, mit Indikator / <i>with indicator</i><br>600 g, ca. 1.000 ml / <i>app. 1,000 ml</i> |
| 12736                     | Silicagel, ohne Indikator / <i>without indicator</i><br>20 kg, ca. 33,3 l / <i>app. 33.3 l</i> |



### platinum line plus - 24 V

Umkehrosmoseanlage mit Druckerhöhungspumpe zur Aufbereitung von Leitungswasser von bis zu 400 l/Tag

- Abwasser/Reinwasserverhältnis bis zu 1:1
- Salzurückhalterate bis zu 98 %
- TFC (Polyamid / Polysulfon) Membrane
- 3 St. Filtergehäuse 10", Aktivkohlefilter, Feinfilter, Entmineralisierungsfiler inkl. 600 ml Harz
- Manometer für Arbeitsdruck
- digitales TDS-Display
- vollautomatische Rückspülung
- Druckerhöhungspumpe
- Spülventil
- beschichteter Aluminiumwinkel
- inkl. Anschlussschlauch 4/6 mm
- Abmessungen ca. 38 x 22 x 47 cm

Reverse osmosis unit incl. high pressure pump for producing up to 400 litres of purified water per day

- pure to waste water output up to 1:1
- salt removal rate up to 98%
- TFC (Polyamide / Polysulfone) membrane
- 3 x 10" filter housings, activated carbon, sediment filter, demineralization filter incl. 600 ml resin
- pressure gauge/manometer
- digital TDS controller
- fully automatic back flushing
- high pressure pump
- flushing valve
- powder coated aluminium bracket
- incl. 4/6 mm tube set
- dimensions (l x w x h): app. 38 x 22 x 47 cm



platinum line plus 24 V



| Artikel-Nr. / Item No. | Artikel / Item            |
|------------------------|---------------------------|
| U800.65                | platinum line plus - 24 V |

#### Optionen / Options:

|          |   |
|----------|---|
| U711.100 | Membrane 400/100 GPD für platinum line plus /<br>Membrane 400/100 GPD for platinum line plus  |
| U606.17  | Feinfiltereinsatz 5 µm 10" Gehäuse für premium line/platinum line plus /<br>Sediment filter 5 µm 10" housing for premium line/platinum line plus                        |
| U606.10  | Kombifiltereinsatz Kohle/Fein 10" Gehäuse für premium line/platinum line plus /<br>Combined filter cartridge carb./sed. 10" housing for premium line/platinum line plus |
| U601.11  | Entmineralisierungsharz RO-resin 600 g/ca. 1.000 ml Dose /<br>Demineralization filter RO-resin 600 g/app. 1,000 ml can  |
| U601.12  | Entmineralisierungsharz RO-resin 3.000 g/ca. 5.000 ml Eimer /<br>Demineralization filter RO-resin 3,000 g/app. 5,000 ml bucket  |
| U601.15  | RO-resin cartridge, ca. 600 ml /<br>RO-resin cartridge, app. 600 ml   |
| U601.21  | indicator-resin   |

#### Zubehör / Accessories:



RO-resin cartridge

Feinfiltereinsatz /  
Sediment filter insert

RO-resin

Kombifiltereinsatz /  
Combined filter cartridge



easy line

## easy line

Umkehrosмосeanlage zur Aufbereitung von Leitungswasser von bis zu 190 l/Tag (easy line 190), 300 l/Tag (easy line 300)

- Abwasser/Reinwasserverhältnis bis zu 3:1
- Salzurückhalterate bis zu 98 %
- TFC (Polyamid/Polysulfon) Membrane
- Aktivkohlefilter
- Feinfilter 5 µm

*Reverse osmosis unit for the purification of tap water up to 190 l/day (easy line 190), up to 300 l/day (easy line 300)*

- *pure to waste water output up to 3:1*
- *salt removal rate up to 98%*
- *TFC (Polyamide/Polysulfone) membrane*
- *activated carbon filter*
- *5 µm sediment filter*



easy line + Top End Filter (optional)

| Artikel-Nr. / Item No. | Artikel / Item                       |
|------------------------|--------------------------------------|
| U700.25                | easy line 190, 190 l/Tag / 190 l/day |
| U700.30                | easy line 300, 300 l/Tag / 300 l/day |

Optionen / Options:

|         |                |
|---------|----------------|
| U601.20 | Top End Filter |
|---------|----------------|



easy line  
Filter Sets



Feinfilter /  
Sediment filter



Aktivkohlefilter /  
Activated carbon  
filter cartridge

## easy line Filter Sets

Filter-Austausch Set für easy line und easy line professional bestehend aus:

- Feinfilter
- Aktivkohlefilter

*Filter sets for replacing the filters of reverse osmosis systems of the series easy line and easy line professional*

*consisting of:*

- *sediment filter*
- *activated carbon filter*

| Artikel-Nr. / Item No. | Artikel / Item  |
|------------------------|---|
| U711.000               | Filter Set EL/ELP für easy line und easy line professional / Filter Set EL/ELP for easy line and easy line professional |

### easy line professional

Umkehrosmoseanlage zur Aufbereitung von Leitungswasser von bis zu 190 l/Tag (easy line professional 50), 300 l/Tag (easy line professional 100), 600 l/Tag (easy line professional 150), 800 l/Tag (easy line professional 200)

- Abwasser/Reinwasserverhältnis bis zu 3:1
- Salzurückhalterate bis zu 98 %
- beschichteter Aluminiumwinkel
- Druckmanometer
- Wasserhahnadapter (22 mm-Innengewinde / 24 mm-Außengewinde)
- TFC (Polyamid/Polysulfon) Membrane
- Aktivkohlefilter
- Feinfilter 5 µm
- inkl. Anschlussset

*Reverse osmose unit for the purification of tap water up to 190 l/day (easy line professional 50), 300 l/day (easy line professional 100), 600 l/day (easy line professional 150), 800 l/day (easy line professional 200)*

- *pure to waste water output up to 3:1*
- *salt removal rate up to 98%*
- *powder coated aluminium bracket*
- *pressure gauge / manometer*
- *tap adapter (22 mm inner thread / 24 mm outer thread)*
- *TFC (Polyamide/Polysulfone) Membrane*
- *activated carbon filter*
- *5 µm sediment filter*
- *connection set*



easy line professional



Zubehör (inkl.) / Accessories (incl.)

| Artikel-Nr. / Item No. | Artikel / Item   |
|------------------------|--|
| U710.050               | easy line 50 professional, ca. 190 l/Tag /<br><i>easy line 50 professional, app. 190 l/day</i>   |
| U710.100               | easy line 100 professional, ca. 300 l/Tag /<br><i>easy line 100 professional, app. 300 l/day</i> |
| U710.150               | easy line 150 professional, ca. 600 l/Tag /<br><i>easy line 150 professional, app. 600 l/day</i> |
| U710.200               | easy line 200 professional, ca. 800 l/Tag /<br><i>easy line 200 professional, app. 800 l/day</i> |



easy line  
Filter Sets

Aktivkohlefilter /  
Activated carbon  
filter cartridge



Feinfilter / Sediment filter



Membrane



## easy line Filter Sets

Filter-Austausch Set für easy line und easy line professional bestehend aus:

- Feinfilter
- Aktivkohlefilter
- Membrane

*Filter sets for replacing the filters of reverse osmosis systems of the series easy line and easy line professional*

*Consisting of:*

- sediment filter
- activated carbon filter
- membrane

| Artikel-Nr. /<br>Item No. | Artikel /<br>Item  |
|---------------------------|--|
| U712.050                  | Filter Set EL/ELP + Membrane 50<br>für easy line 190 und easy line professional 50 /<br><i>Filter Set EL/ELP + Membrane 50<br/>for easy line 190 and easy line professional 50</i> |
| U712.075                  | Filter Set EL + Membrane 75<br>für easy line 300 /<br><i>Filter Set EL + Membrane 75 for easy line 300</i>   |
| U712.100                  | Filter Set ELP + Membrane 100<br>für easy line professional 100 /<br><i>Filter Set ELP + Membrane 100<br/>for easy line professional 100</i>                                       |
| U712.150                  | Filter Set ELP + Membrane 150<br>für easy line professional 150 /<br><i>Filter Set ELP + Membrane 150<br/>for easy line professional 150</i>                                       |
| U712.200                  | Filter Set ELP + Membrane 200<br>für easy line professional 200 /<br><i>Filter Set ELP + Membrane 200<br/>for easy line professional 200</i>                                       |

### premium line

Umkehrosmoseanlage zur Aufbereitung von Leitungswasser von bis zu 190 l/Tag, (premium line 190), 300 l/Tag (premium line 300), 600 l/Tag (premium line 600)

- Abwasser/Reinwasserverhältnis bis zu 3:1
- Salzurückhalterate bis zu 98 %
- beschichteter Aluminiumwinkel
- TFC (Polyamid/Polysulfon) Membrane
- Aktivkohlefilter
- Feinfilter 5 µm
- inkl. Anschlussset

Reverse osmose unit for the purification of tap water up to 190 l/day (premium line 190), 300 l/day (premium line 300), 600 l/day (premium line 600)

- pure to waste water output up to 3:1
- salt removal rate up to 98%
- powder coated aluminium bracket
- TFC (Polyamide/Polysulfone) membrane
- activated carbon filter
- 5 µm sediment filter
- powder coated aluminium bracket
- connection set



premium line 190/300

premium line 600

| Artikel-Nr. / Item No. | Artikel / Item  |
|------------------------|---|
| U800.25                | premium line 190, 190 l/Tag / premium line 190, 190 l/day |
| U800.30                | premium line 300, 300 l/Tag / premium line 300, 300 l/day |
| U800.35                | premium line 600, 600 l/Tag / premium line 600, 600 l/day |

#### Optionen / Options:

|          |  |
|----------|--|
| U606.17  | Feinfiltereinsatz 5 µm 10" Gehäuse für premium line/platinum line plus / Sediment filter 5 µm 10" housing for premium line/platinum line plus                        |
| U606.10  | Kombifiltereinsatz Kohle/Fein 10" Gehäuse für premium line/platinum line plus / Combined filter cartridge carb./sed. 10" housing for premium line/platinum line plus |
| U606.15  | Aktivkohlefiltereinsatz 10" Gehäuse für premium line / Activated carbon filter cartridge 10" housing for premium line  |
| U711.050 | Membrane 190 /50 GPD für premium line 190 / Membrane 190/50 GPD for premium line 190   |
| U711.075 | Membrane 300/75 GPD für premium line 300 und premium line 600 (2 Stck.) / Membrane 300/75 GPD for premium line 300 and premium line 600 (2 pcs.)                     |



Aktivkohlefiltereinsatz / Activated carbon filter cartridge

Kombifiltereinsatz / Combined filter cartridge

Feinfiltereinsatz / Sediment filter insert

Membrane



Merlin plus  
(PRF-RO)

## Merlin plus (PRF-RO)

Umkehrosmoseanlage mit einer Kapazität von ca. 2.000 l/Tag

- Abwasser/Reinwasserverhältnis bis zu 3–4 : 1
- Wasserleitungsdruck 3–4 bar
- Salzurückhalterate bis zu 95 %
- 2 High-Flow-Membranen
- Kohle-Nachfilter
- Kombi-Feinfilter

*Reverse osmosis unit with a capacity of app. 2,000 l/day  
(app. 500 gpd)*

- *pure to waste water output up to 3–4 : 1*
- *tap water pressure 3–4 bar*
- *salt removal rate up to 95%*
- *2 High-Flow Membranes*
- *carbon postfilter*
- *combined fine filter cartridge*

| Artikel-Nr. /<br>Item No. | Artikel /<br>Item    |
|---------------------------|----------------------|
| U600.71                   | Merlin plus (PRF-RO) |

### Optionen / Options:

|           |   |
|-----------|---|
| U600.70-2 | Kohle-Nachfilter Merlin II/plus (PRF-RO) /<br>Carbon postfilter Merlin II/plus (PRF-RO)           |
| U600.70-3 | Kombifiltereinsatz Merlin II/plus (PRF-RO) /<br>Combined filter cartridge Merlin II/plus (PRF-RO) |
| U605.75   | Membrane Merlin II/plus (PRF-RO) /<br>Membrane Merlin II/plus (PRF-RO)                            |

## Top End Filter

Reinstwasserfilter mit Farbindikator

Hohe Kieselsäureanteile (Silikate) im Leitungswasser stellen oft trotz Verwendung modernster Umkehrosmoseanlagen ein Problem in der Aquaristik dar. Selbst bei Rückhaltequoten von bis zu 99 % verbleibt oft noch eine Rest-Kieselsäurekonzentration im Reinstwasser, welche besonders in der Meerwasseraquaristik zu Problemen mit Kieselalgen führen kann. Der Top End Filter wird direkt hinter die Umkehrosmoseanlage geschaltet, sodass noch verbliebene Kieselsäure dem Reinstwasser entzogen wird. Der Farbindikator im Ionenaustauscher-Harz zeigt an, wann das Filtermaterial erschöpft ist. Die Bindekapazität ist bei ca. 1.800 l Wasserdurchlauf erschöpft (je nach Wasserqualität).

Lieferumfang:

- Filtergehäuse mit Ionenaustauscher-Harz (inkl. Farbindikator)
- Wandhalterung
- Halterung zum Befestigen an vorhandenem Umkehrosmosefilter (z. B. easy line)
- hochwertige 6 mm Anschlussfittings
- Gitterplatte mit Mikrofilter
- Mikrofilterschwamm
- 50 cm Schlauch

Abmessungen: Ø ca. 71 mm, Höhe ca. 330 mm

Füllvolumen: ca. 500 ml

*Ultrapure water filter with colour indicator*

*High levels of silica (silicates) in tap water are often a problem in the aquarium hobby despite the use of the most modern reverse osmosis systems. Even with retention rates of up to 99%, a residual silica concentration often remains in the pure water that can lead to problems with diatoms especially in saltwater aquaria. The Top End Filter is placed directly behind the reverse osmosis unit so that any remaining silica is removed from the ultrapure water. The colour indicator in the ion exchange resin shows when the filter material is worn. The binding capacity is exhausted with approx. 1,800 l water flow (depending on the water quality).*

*Included in shipment:*

- *filter housing filled with ion exchange resin (incl. colour indicator)*
- *wall bracket*
- *bracket for attaching to an existing reverse osmosis filter (e.g. easy line)*
- *high-quality 6 mm connection fittings*
- *grid plate with microfilter*
- *microfilter sponge*
- *50 cm hose*

*Dimensions: Ø app. 71 mm, height app. 330 mm*

*Filling capacity: app. 500 ml*

| Artikel-Nr. /<br>Item No. | Artikel /<br>Item |
|---------------------------|-------------------|
| U601.20                   | Top End Filter    |



incl.  
**Colour -  
Indicator**

RO-resin cartridge

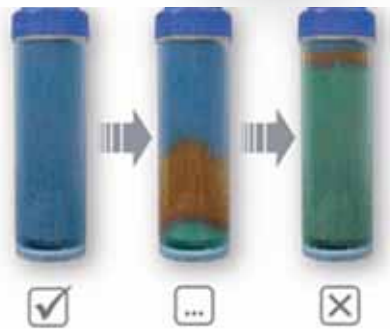

## RO-resin cartridge

Entmineralisierungsharz-Patrone für Umkehrosmoseanlage platinum line plus – mit Farb-Indikator

Die Patrone enthält ein spezielles Ionenaustauschharz (ca. 600 ml), das einer Umkehrosmose nachgeschaltet wird, um die letzten Reste nicht zurückgehaltener Stoffe, wie Silikat, Nitrat und anderer Ionen, zu entfernen. Insbesondere bei hohen Silikatgehalten im Leitungswasser hilft dieser Einsatz, das Wachstum von Kieselalgen zu begrenzen. Das Harz ist mit einem Farbindikator ausgestattet, der die Wirksamkeit des Filtermaterials anzeigt. Beginnt die Leitfähigkeit des entsalzten Osmosewassers wieder zu steigen, färbt sich das Harz von blau zu grün und muss erneuert werden.

*Ion exchange resin cartridge for reverse osmosis system platinum line plus – with colour indicator*

*Used to remove the last remaining pollutants from RO water such as silicate, nitrate and other ions, by using ion exchange resin as the final stage (app. 600 ml) on a reverse osmosis unit. It reduces the growth of diatom, if silicate levels in tap water are too high. The resin changes colour to indicate the efficacy of the filter material. When the conductivity of desalted osmosis water begins to rise again, the resin turns from blue to green and needs to be renewed.*

| Artikel-Nr. /<br>Item No. | Artikel /<br>Item                            |
|---------------------------|--|
| U601.15                   | RO-resin cartridge, ca. 600 ml / app. 600 ml |



Entmineralisierungs-  
filter / Demineralisation  
filter

Zubehör (inkl.) /  
Accessories (incl.)

## EntmineralisierungsfILTER

Er enthält ein spezielles Ionenaustauschharz, das einer Umkehrosmose nachgeschaltet wird, um die letzten Reste nicht zurückgehaltener Stoffe zu entfernen. Insbesondere bei hohen Silikatgehalten im Leitungswasser hilft dieser Einsatz, das Wachstum von Kieselalgen zu begrenzen.

Lieferumfang/Inhalt:

- Filtergehäuse 10"
- Filtereinsatz mit Entmineralisierungsharz
- Montagewinkel mit Befestigungsschrauben
- Fittings für 4/6 mm Schlauch

*Demineralisation filter*

*Used to remove the last remaining pollutants using a special ion exchange resin and is installed after the reverse osmosis unit. It reduces the growth of diatom, if silicate level of tap water is too high.*

*Included:*

- filter housing 10"
- filter insert incl. demineralisation resin
- mounting bracket with fastening screws
- fittings for 4/6 mm hose

| Artikel-Nr. /<br>Item No. | Artikel /<br>Item   |
|---------------------------|---|
| U601.10                   | EntmineralisierungsfILTER 10" /<br>Demineralisation filter 10"  |
| U601.11                   | Entmineralisierungsharz RO-resin 600 g/ca. 1.000 ml<br>Dose / Demineralisation filter RO-resin 600 g/app.<br>1,000 ml can         |
| U601.12                   | Entmineralisierungsharz RO-resin 3.000 g/ca. 5.000 ml<br>Eimer / Demineralisation filter RO-resin 3,000 g/app.<br>5,000 ml bucket |



### indicator-resin

Entmineralisierungsharz mit Farbindikator

- Nachfüllpack für RO-resin cartridge
- 730 g / ca. 1.000 ml

*Ion exchange resin with colour indicator*

- *refill package for RO-resin cartridge*
- *730 g / app. 1,000 ml*

| Artikel-Nr. /<br>Item No. | Artikel /<br>Item |
|---------------------------|-------------------|
| U601.21                   | indicator-resin   |



indicator-resin



### RO-resin

Entmineralisierungsharz

Es ist ein spezielles Ionenaustauschharz, das einer Umkehrosmose nachgeschaltet wird, um die letzten Reste nicht zurückgehaltener Stoffe zu entfernen. Insbesondere bei hohen Silikatgehalten im Leitungswasser hilft dieser Einsatz, das Wachstum von Kieselalgen zu begrenzen.

*Ion exchange resin*

*Used to remove the last remaining pollutants using a special ion exchange resin, and is placed after the reverse osmosis unit. It reduces the growth of diatom, if silicate level of tap water is too high.*

| Artikel-Nr. /<br>Item No. | Artikel /<br>Item   |
|---------------------------|---|
| U601.11                   | Entmineralisierungsharz RO-resin 600 g/ca. 1.000 ml<br>Dose / Demineralisation filter RO-resin 600 g/app.<br>1,000 ml can         |
| U601.12                   | Entmineralisierungsharz RO-resin 3.000 g/ca. 5.000 ml<br>Eimer / Demineralisation filter RO-resin 3,000 g/app.<br>5,000 ml bucket |



RO-resin



antibac filter

### antibac filter

Hochwirksamer Nachfilter zur Entfernung von Keimen und Bakterien für Osmoseanlagen

Entfernt Bakterien, Parasiten, Sporen & Pilze, verhindert Rückverkeimung, Kapazität ca. 8.500 l

Lieferumfang:

- antibac filter
- 2 x Befestigungsklammer
- 2 x Fittinge für Schlauch 4/6 mm

*Highly effective postfilter for osmosis units to remove germs and bacteria*

*Removes bacteria, parasites, spores & fungi, prevents re-contamination, capacity app. 8,500 l*

Contains:

- antibac filter
- 2 x mounting bracket
- 2 x fittings for hose 4/6 mm

| Artikel-Nr. /<br>Item No. | Artikel /<br>Item |
|---------------------------|-------------------|
| U601.19                   | antibac filter    |



tap connector

### tap connector

Umschaltbarer Wasserhahnanschluss zum Betrieb von Osmoseanlagen

Der Wasserhahnanschluss kann (ohne Adapter) an Wasserhähne mit 1/2"-Außengewinde oder (mit Adapter) M24 Innengewinde angeschlossen werden. Ein seitlicher Anschluss erlaubt den Anschluss einer Osmoseanlage mit handelsüblichem Druckschlauch. Über einen Hahn kann zwischen Leitungswasserentnahme und Betrieb der Osmoseanlage umgeschaltet werden. Der tap connector hat ein 1/2" Innengewinde plus Gewindeadapter von 1/2" Außengewinde auf M24 Außengewinde.

*Switchable water tap connection for the operation of osmosis units*

*The water tap connection can be connected (without adapter) to water taps with 1/2" external thread or (with adapter) M24 internal thread. A side connection allows the connection of an osmosis unit with a standard pressure hose. A tap can be used to switch between tap water withdrawal and operation of the osmosis unit. The tap connector has a 1/2" internal thread plus a thread adapter from 1/2" external thread to M24 external thread.*

| Artikel-Nr. /<br>Item No. | Artikel /<br>Item |
|---------------------------|-------------------|
| U710.010                  | tap connector     |



PE-Schlauch / PE-tube

### PE-Schlauch / PE-tube

| Artikel-Nr. /<br>Item No. | Artikel /<br>Item   |
|---------------------------|---|
| U630.00                   | PE-Schlauch 4/6 mm (Preis je Meter),<br>Mindestabnahme 10 m /<br>PE-tube 4/6 mm / 1 m (price per metre),<br>minimum quantity 10 m |

Membrane, Filter, Filtereinsätze / *Filter inserts*

| Artikel-Nr. /<br>Item No. | Artikel /<br>Item  |
|---------------------------|--|
| U711.050                  | Membrane 190 /50 GPD für easy line 190 und premium line 190 /<br><i>Membrane 190/50 GPD for easy line 190 and premium line 190</i>   |
| U711.075                  | Membrane 300/75 GPD für easy line 300, premium line 300, premium line 600 (2 Stck.)<br><i>Membrane 300/75 GPD for easy line 300, premium line 300, premium line 600 (2 pcs.)</i> |
| U711.100                  | Membrane 400/100 GPD für platinum line plus /<br><i>Membrane 400/100 GPD for platinum line plus</i>  |
| U711.150                  | Membrane 600/150 GPD für easy line professional 150 /<br><i>Membrane 600/150 GPD for easy line professional 150</i>  |
| U711.200                  | Membrane 200 GPD für easy line professional 200 /<br><i>Membrane 200 GPD for easy line professional 200</i>  |
| U605.01                   | Aktivkohlefilter mit Fittings für easy line /<br><i>Activated carbon prefilter w. fittings for easy line</i>   |
| U605.06                   | Feinfilter 5µm mit Fittings für easy line /<br><i>Sediment 5 µm prefilter w. fittings for easy line</i>  |
| U606.17                   | Feinfiltereinsatz 5 µm 10" Gehäuse für premium line/platinum line plus /<br><i>Sediment filter 5 µm 10" housing for premium line/platinum line plus</i>                          |
| U606.10                   | Kombifiltereinsatz Kohle/Fein 10" Gehäuse für premium line/platinum line plus /<br><i>Combined filter cartridge carb./sed. 10" housing for premium line/platinum line plus</i>   |
| U606.15                   | Aktivkohlefiltereinsatz 10" Gehäuse für premium line /<br><i>Activated carbon filter cartridge 10" housing for premium line</i>  |
| U606.65                   | Filtereinsatz leer für 10"-Gehäuse /<br><i>Filter cartridge for housing 10" empty</i>  |
| U600.70-2                 | Kohle-Nachfilter Merlin II/plus (PRF-RO) /<br><i>Carbon postfilter Merlin II/plus (PRF-RO)</i>   |
| U600.70-3                 | Kombifiltereinsatz Merlin II/plus (PRF-RO) /<br><i>Combined filter cartridge Merlin II/plus (PRF-RO)</i>   |
| U605.75                   | Membrane Merlin II/plus (PRF-RO)   |
| U601.15                   | RO-resin cartridge, ca. 600 ml / <i>app. 600 ml</i>  |





scissors 60 curved

### scissors 60 curved

Gebogene Edelstahlschere zum leichten Einkürzen von bodendeckenden Pflanzen, Länge ca. 60 cm

*Curved stainless steel scissors, for easy trimming of ground covering plants. Length app. 60 cm*

| Artikel-Nr. / Item No. | Artikel / Item     |
|------------------------|--------------------|
| 39011                  | scissors 60 curved |



t-rail 60

### t-rail 60

Gerade Edelstahlzange mit Klemme zum ermüdungsfreien Einsetzen von Aquariumpflanzen, Länge ca. 60 cm

*Straight stainless steel pliers with clip, for effortless planting of aquarium plants. Length app. 60 cm*

| Artikel-Nr. / Item No. | Artikel / Item |
|------------------------|----------------|
| 39020                  | t-rail 60      |



### tweezers 60

Gerade Edelstahlpinzette zum Einsetzen von Aquariumpflanzen auch an unzugänglichen Stellen, Länge ca. 60 cm

*Straight stainless steel tweezers to assist in the planting of aquarium plants in inaccessible areas of the aquarium. Length app. 60 cm*

| Artikel-Nr. / Item No. | Artikel / Item |
|------------------------|----------------|
| 39030                  | tweezers 60    |

tweezers 60



**coral frag set**

Professional Aquascaping Tools

- 10-teiliges Werkzeugset aus hochwertigem Stahl
- bestehend aus einer Auswahl an Scheren, Zangen, Schneid- und Richtwerkzeugen sowie Pinzetten
- mit hochwertiger Beschichtung zur maximalen Reduzierung von Rostansätzen
- ergonomisch geformt für einfache und sichere Handhabung
- optimal geeignet für die Pflanzen-, Dekorations- und Untergrundpflege im Süßwasseraquarium sowie im Meerwasseraquarium zur Herstellung von Ablagern und der Pflege und Gestaltung der Riffdekoration
- für eine Vielzahl von weiteren Pflege- und Einrichtungsarbeiten einsetzbar
- sichere Aufbewahrung im hochwertigen Etui aus abwaschbarem Kunstleder

Optional:

- Ersatzklingen für Skalpell

*Professional Aquascaping Tools*

- *10-piece tool set made from high-quality steel*
- *consisting of a selection of scissors, pliers, cutting and straightening tools and tweezers*
- *with high-quality coating for prevention of rust deposits*
- *ergonomically shaped for easy and safe handling*
- *ideal for plant, decoration and substrate care in freshwater aquaria as well as in saltwater aquaria for the production of cuttings and the care and design of reef decorations*
- *can be used for a variety of other maintenance and set-up tasks*
- *safe storage in a high-quality case made from washable artificial leather*

Options:

- *spare blades for scalpel*



coral frag set

| Artikel-Nr. /<br>Item No. | Artikel /<br>Item |
|---------------------------|-------------------|
| 39070                     | coral frag set    |

Optionen / Options:

|       |   |
|-------|---|
| 39071 | coral frag set blades, 2 Stück / 2 pcs. |
|-------|---|



coral cutter mini

### coral cutter mini

Korallenzange aus Edelstahl mit 2 cm langer Schere zum Fragmentieren kleinerer Steinkorallen, Länge: ca. 10 cm

*Coral pliers are made of stainless steel incl. scissors of 2 cm in length for fragmenting small stone corals, length: app. 10 cm*

| Artikel-Nr. / Item No. | Artikel / Item    |
|------------------------|-------------------|
| 39050                  | coral cutter mini |



coral cutter midi

### coral cutter midi

Korallenzange aus Edelstahl mit 3,5 cm langer Schere zum Fragmentieren kräftiger Steinkorallen, Länge: ca. 18 cm

*Coral pliers are made of stainless steel incl. scissors of 3.5 cm in length for fragmenting strong stone corals, length: app. 18 cm*

| Artikel-Nr. / Item No. | Artikel / Item    |
|------------------------|-------------------|
| 39051                  | coral cutter midi |



coral cutter moon type

### coral cutter moon type

Korallenzange aus Edelstahl zum Fragmentieren von Steinkorallen mit besonders dicken und harten Korallenästen, Länge: ca. 20 cm

*Coral pliers are made of stainless steel for fragmenting stone corals with particularly thick and hard coral branches, length: app. 20 cm*

| Artikel-Nr. / Item No. | Artikel / Item         |
|------------------------|------------------------|
| 39052                  | coral cutter moon type |



aqua gloves

### aqua gloves

- 75 cm Länge
- enthält Naturlatex
- 75 cm length
- contains natural latex

| Artikel-Nr. / Item No. | Artikel / Item         |
|------------------------|------------------------|
| 66301                  | aqua gloves - one size |

## aqua grid

Rasterplatte

- Kunststoffgitter als Stecksystem mit Nut und Feder
- einfach zu verwenden
- einfach einzukürzen
- Abmessungen: ca. 305 x 305 x 10 mm
- Rastergröße: 13 x 13 mm

Grid plate

- *plug-in system with slot and key*
- *easy to use*
- *easy to cut*
- *dimensions: app. 305 x 305 x 10 mm*
- *grid size: 13 x 13 mm*



aqua grid

| Artikel-Nr. / Item No. | Artikel / Item |
|------------------------|----------------|
| 415.80                 | aqua grid      |

## Coral Construct

Korallenkleber

zum sicheren Verkleben von Korallenablegern direkt im Riff oder auf Ablegersteinen. Härtet unter und außerhalb des Wassers schnell aus, Cyanacrylat

Coral glue

*For safe and easy attachment of coral frags inside and outside the aquarium. Harden quickly in and outside of the water, Cyanoacrylate*

| Artikel-Nr. / Item No. | Artikel / Item            |
|------------------------|---------------------------|
| 420.72                 | Coral Construct - 2 x 5 g |
| 420.70                 | Coral Construct - 20 g    |



Coral Construct

## Reef Construct purple

2-in-1 Unterwasserkleber

2-Komponenten-Epoxidharz-Kitt zum sicheren Verkleben von Steinen und Korallen etc. im Aquarium. Reef Construct purple ist die Lösung für viele Probleme bei der Einrichtung von Süß- und Meerwasseraquarien. Steinaufbauten können sicher fixiert werden. Der 2-Komponenten Epoxidharz-Kitt härtet problemlos über und unter Wasser aus.

Inhalt: 1 Stick (2-Komponenten) à 114 g

2-in-1 Under water glue

*2-component epoxy putty for safe and easy attachment of stones and corals in the aquarium. Reef Construct purple is the solution for many construction problems in fresh- and saltwater aquaria. Stones and other materials can be fixed safely. The 2-component epoxy putty cures easily above and under water.*

Content: 1 stick (2-component) à 114 g

| Artikel-Nr. / Item No. | Artikel / Item               |
|------------------------|------------------------------|
| 420.65                 | Reef Construct purple, 114 g |



Reef Construct purple



Reef Construct

## Reef Construct

2-Komponenten-Epoxidharz-Kitt

zum sicheren Verkleben von Steinen, Korallen etc. im Aquarium.  
Der 2-Komponenten-Epoxidharz-Kitt härtet problemlos unter Wasser aus.

*Two-component resin*

*For safe and easy attachment of stones and corals in the aquarium.  
Two-part epoxy putty that can even be used underwater.*

| Artikel-Nr. / Item No. | Artikel / Item   |
|------------------------|--|
| 420.60                 | Reef Construct, 2 x 56 g Packung / 2 x app. 2 oz sticks    |
| 420.61                 | Reef Construct, 1.008 g, 18 x 56 g / 18 x app. 2 oz sticks |



frag board mag



inkl. 8 frag pins



## frag board mag

Halteplatte mit Magnethalterung für frag pins

Halteplatte zur Aufnahme von mehreren frag pins. Durch die mitgelieferte Magnethalterung lässt sich das frag board mag sicher und flexibel auf der Aquarium-Innenseite positionieren. Hierdurch können die Ableger in eine optimale Position zur Beleuchtung gebracht werden. Das Schienensystem erlaubt eine platzsparende Positionierung im Aquarium und sorgt in Kombination mit den frag pins für einen sicheren Halt der Ableger. Somit kann ein optimales Wachstum der Ableger erheblich gefördert werden. Auch geeignet zur Aufnahme der meisten handelsüblichen Ablegersteine (Frag Plugs).

Inhalt:

- Halteplatte aus hochwertigem, polierten Acryl, (L x B x H) ca. 24 x 10 x 5 cm
- Magnethalterung (Scheibenstärke max. 12 mm)
- 8 Stück frag pins

*Retaining plate with magnetic holder for frag pins*

*Retaining plate for holding several frag pins. The supplied magnetic holder allows the frag board mag to be positioned securely and flexibly on the inside of the aquarium. This allows the frags to be placed in an optimal position in relation to the lighting. The rail system allows space-saving positioning in the aquarium and, in combination with the frag pins, provides a secure hold of the frags. Thus, optimal growth of the frags can be significantly stimulated. Also suitable for holding most commercially available scion stones (frag plugs).*

Content:

- retaining plate made of high-quality, polished acrylic (l x w x h) app. 24 x 10 x 5 cm
- magnetic holder (max. pane thickness 12 mm)
- 8 pieces frag pins

| Artikel-Nr. / Item No. | Artikel / Item |
|------------------------|----------------|
| 230.50                 | frag board mag |



### frag pins

Ablegersteine für Korallen

Durch einfache Fragmentierung können viele Korallenstöcke vermehrt werden. Hierzu sind die frag pins als Ablegersteine sehr nützlich. Zur Befestigung von Korallenablegern auf den frag pins empfehlen wir, je nach Beschaffenheit der Fragmente, unsere Korallenkleber Reef Construct oder Coral Construct. Damit die Ableger optimal und ungestört auf dem Ablegerstein anwachsen können, ist die Fixierung auf unserem frag board mag zu empfehlen.

Das spezielle Haltesystem der frag pins bietet optimalen, stabilen Halt und eine flexible Platzierung auf dem frag board mag.

Inhalt: 20 St., Ø ca. 32 mm

Frag stones for corals

*By simple fragmentation, many corals can be reproduced. For this purpose, the frag pins are very useful as frag stones. For fixing the coral frags on the frag pins, we recommend our coral glue Reef Construct or Coral Construct, depending on the nature of the fragments. We recommend to fix the frags on our frag board mag so they can optimal grow on to the frag's stone.*

*The special holding system of the frag pins offers optimal, stable hold and flexible placement on the frag board mag.*

Content: 20 pcs., Ø app. 32 mm

| Artikel-Nr. / Item No. | Artikel / Item           |
|------------------------|--------------------------|
| 230.56                 | frag pins, 20 St. / pcs. |



Inhalt / Content:  
20 Stück / pieces

frag pins

### frag board

Halteplatte (ca. 15 x 15 cm) zur Aufnahme von mehreren coral pins

- inkl. Sauger
- inkl. 10 x coral pins

Retaining plate (app. 15 x 15 cm) for holding several coral pins

- incl. suction cups
- incl. 10 x coral pins.

| Artikel-Nr. / Item No. | Artikel / Item |
|------------------------|----------------|
| 230.04                 | frag board     |



frag board

### coral pins

Ablegersteine

Frag stones

| Artikel-Nr. / Item No. | Artikel / Item                    |
|------------------------|-----------------------------------|
| 230.06                 | coral pins (10 Stück / 10 pcs.)   |
| 230.16                 | coral pins (100 Stück / 100 pcs.) |



coral pins



Korallenhalter /  
Coral holder

### Korallenhalter

Mit dem Aqua Medic Korallenhalter können Sie Korallen und Muscheln in Ihrer Verkaufsanlage optimal präsentieren. Der Halter ist in der Größe flexibel einstellbar. Mit einem wasserfesten Stift kann der Halter mit der Art und dem Preis des Tieres beschriftet werden.

#### *Coral holder*

*The Aqua Medic Coral holder is the solution to present invertebrates and clams in shop systems. The holder has a flexible system, adjustable on the dimensions of the animals. With a water-resistant marker, the holder can be signed with name of the species and price.*

| Artikel-Nr. /<br>Item No. | Artikel /<br>Item             |
|---------------------------|-------------------------------|
| 230.03                    | Korallenhalter / coral holder |

### catch bowl

Fangkelle

- Abmessungen: Länge ca. 40 cm, Ø ca. 12 cm

Catch bowl

- Dimensions: Length approx. 40 cm, Ø approx. 12 cm

| Artikel-Nr. /<br>Item No. | Artikel /<br>Item |
|---------------------------|-------------------|
| 501.82                    | catch bowl        |



catch bowl

### Fish cup

Fischfangbecher

Der Fish cup mit seinem praktischen Handgriff erleichtert viele Arbeiten am Aquarium. Er ist aus stabilem, transparentem Kunststoff gefertigt und sehr einfach in der Verwendung. Aufgrund seiner speziellen Konstruktion kann man ihn leicht an eine Aquarienscheibe hängen. Die integrierten Abstandshalter sorgen für einen aufrechten Halt am Aquarium. Der im Lieferumfang enthaltene Dosierlöffel (ca. 5 ml) ermöglicht die Dosierung von Kleinstmengen (Flüssigkeiten oder Feststoffe) und wird nach Gebrauch in der integrierten Halterung sicher verstaut.

- Inhalt: ca. 1.300 ml
- integrierte Messskala an der Seitenwand
- Dosierlöffel – ca. 5 ml
- Abmessungen (mit Handgriff und Abstandshalter) L x B x H in mm: ca. 200 x 120 x 120
- Abmessungen (ohne Handgriff und Abstandshalter) L x B x H in mm: ca. 150 x 100 x 120

Fish cup

*The fish cup with its practical handle makes a lot of work on the aquarium easier. It is made of sturdy, transparent plastic and is very easy to use. Thanks to its special design, it can easily be hung on the aquarium glass. The integrated spacers ensure it remains upright on the aquarium. The included dosing spoon (approx. 5 ml) makes dosing of very small quantities easy (liquids or solids) and can be safely stored in the integrated holder after use.*

- capacity: approx. 1,300 ml
- integrated measuring scale on the side wall
- dosing spoon – approx. 5 ml
- dimensions (with handle and spacer) L x W x H in mm: approx. 200 x 120 x 120
- dimensions (without handle and spacer) L x W x H in mm: approx. 150 x 100 x 120

| Artikel-Nr. /<br>Item No. | Artikel /<br>Item |
|---------------------------|-------------------|
| 501.83                    | Fish cup          |



Fish cup

inkl. Dosierlöffel /  
incl. dosing spoon





Fish trap

## Fish trap

Fischfalle, Falle zum gezielten Herausfangen von Fischen aus dem Aquarium

- inkl. rubber sucker twin, aus hochflexiblem Material
- Abmessungen: ca. 27,5 x 17 x 17 cm (L x B x H)

*Trap for catching a particular fish in an aquarium*

- *incl. rubber sucker twin, made of a highly quality flexible material*
- *dimensions (l x w x h): app. 27.5 x 17 x 17 cm*

| Artikel-Nr. / Item No. | Artikel / Item |
|------------------------|----------------|
| 501.80                 | Fish trap      |



rubber sucker twin

## rubber sucker twin

Ø ca. 38 mm, H ca. 25 mm

Ø app. 38 mm, h app. 25 mm

| Artikel-Nr. / Item No. | Artikel / Item                       |
|------------------------|--------------------------------------|
| 418.11                 | rubber sucker twin, 3 Stück / 3 pcs. |



Trap-pest

## Trap-pest

Krebsfalle

Automatische Universalfalle für Krebse, Schnecken und Borstenwürmer – im Meer- und Süßwasser, Abmessungen: ca. 15,5 x 7,5 x 8,5 cm (L x B x H)

*Universal trap for crabs, snails and bristle worms – for fresh- and saltwater*  
*Dimensions (l x w x h): app. 15.5 x 7.5 x 8.5 cm*

| Artikel-Nr. / Item No. | Artikel / Item |
|------------------------|----------------|
| 501.81                 | Trap-pest      |



food pipe

## food pipe

Futterstation für Aquarien

- mit Magnethalter zur einfachen Anbringung an einer Aquarienscheibe

*Food station for aquaria*

- *with magnetic holder for easy attachment to an aquarium pane*

| Artikel-Nr. / Item No. | Artikel / Item |
|------------------------|----------------|
| 501.91                 | food pipe      |

■ **extra-starker / especially powerful Magnet**



### injection set

Spritzenset

- inkl. Feinkanülen aus meerwasserbeständigem Kunststoff
- 6 x Spritze, Inhalt: 1 ml, 2,5 ml, 5 ml, 10 ml, 20 ml, 50 ml
- 6 x Feinkanüle
- Silikonschlauch, 50 cm, Ø 4/6 mm

Syringe set

- including fine cannulas made of saltwater-resistant plastic
- 6 x syringes, 1 ml, 2.5 ml, 5 ml, 10 ml, 20 ml, 50 ml
- 6 x fine cannulas
- silicone tube, 50 cm, Ø 4/6 mm

| Artikel-Nr. /<br>Item No. | Artikel /<br>Item |
|---------------------------|-------------------|
| 39060                     | injection set     |



injection set

### pipette 35

Pipette

Die Pipette eignet sich hervorragend zur zielgenauen Fütterung von Fischen und Korallen. Ebenfalls können Suspensionen punktuell eingebracht werden. Länge: ca. 35 cm

Pipette

*The pipette is the ideal choice for precise feeding of fish and corals. Medications can also be dosed selectively.*

*Length: app. 35 cm*

| Artikel-Nr. /<br>Item No. | Artikel /<br>Item |
|---------------------------|-------------------|
| 39040                     | pipette 35        |

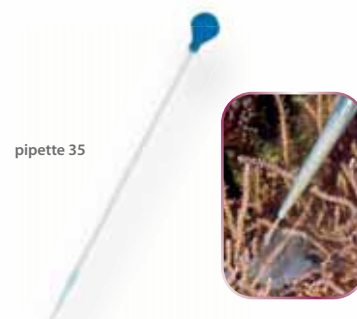

pipette 35

### pipette 60

Pipette

Die Pipette eignet sich hervorragend zur zielgenauen Fütterung von Fischen und Korallen. Ebenfalls können Suspensionen punktuell eingebracht werden. Länge: ca. 60 cm

Pipette

*The pipette is the ideal choice for precise feeding of fish and corals. Medications can also be dosed selectively.*

*Length: app. 60 cm*

| Artikel-Nr. /<br>Item No. | Artikel /<br>Item |
|---------------------------|-------------------|
| 39041                     | pipette 60        |



pipette 60

### defroster

Zum Auftauen von Frostfutter und zur Anreicherung mit Aminosäuren und Vitaminen

- Abtaubox mit Deckel und Sieb

*For defrosting of frozen food and enrichment with amino acids and vitamins*

- defroster box with lid and sieve

| Artikel-Nr. /<br>Item No. | Artikel /<br>Item |
|---------------------------|-------------------|
| 68000                     | defroster         |



defroster



Mega Mag 1



Ersatzauflagen /  
Spare pads

## Mega Mag 1 + 2

Magnetscheibenreiniger für Scheiben von 10 – 32 mm

- wasserdicht vergossen
- korrosionsgeschützt
- Reinigungsflächen sind auswechselbar
- hergestellt aus starken Neodym-Magneten
- Reinigungsfläche ca. 8 x 11 cm.
- Mega Mag 1 für Scheiben von ca. 10 – 19 mm
- Mega Mag 2 für Scheiben von ca. 15 – 32 mm

*Magnetic glass cleaners for panes between 10 and 32 mm (app. 0.4" and 1.25")*

- *waterproof*
- *corrosion protected*
- *cleaning & felt pads replaceable*
- *made from ultra strong neodyme magnets*
- *cleaning surface 8 x 11 cm*
- *Mega Mag 1 for glass from 10 – 19 mm (app. 0.4" – 0.75")*
- *Mega Mag 2 for glass from 15 – 32 mm (app. 0.6" – 1.25")*

| Artikel-Nr. /<br>Item No. | Artikel /<br>Item  |
|---------------------------|--|
| 67000                     | Mega Mag 1   |
| 67001                     | Mega Mag 2   |
| 67101                     | Ersatzauflagen Mega Mag 1 + 2, Inhalt 2 Stück /<br>Spare pads Mega Mag 1 + 2, 2 pcs. |



Mega Mag 3

## Mega Mag 3

Magnetreiniger für Großaquarien

- für Glasstärken von 19 – 55 mm
- wasserdicht vergossen
- korrosionsgeschützt
- Reinigungsflächen sind auswechselbar
- Hergestellt aus starken Neodym-Magneten
- Plexipads für die Reinigung von Acryl-Aquarien zusätzlich erhältlich
- Reinigungsfläche ca. 10 x 14 cm

*Magnetic glass cleaner for large aquaria*

- *for panes between 19 – 55 mm (app. 0.4" – 0.75")*
- *waterproof*
- *corrosion protected*
- *cleaning & felt pads replaceable*
- *made from ultra strong neodyme magnets*
- *plexipads to clean acrylic tanks are available*
- *cleaning surface 10 x 14 cm*

| Artikel-Nr. /<br>Item No. | Artikel /<br>Item  |
|---------------------------|--|
| 67002                     | Mega Mag 3   |
| 67103                     | Ersatzauflagen Mega Mag 3, Inhalt 2 Stück /<br>Spare pads Mega Mag 3, 2 pcs. |

## plexipad Mega Mag

Auflage für Mega Mag zur Reinigung von Plexiglasscheiben

*Cleaning pad for Mega Mag to protect acrylic*

| Artikel-Nr. /<br>Item No. | Artikel /<br>Item       |
|---------------------------|-------------------------|
| 67100                     | plexipad Mega Mag 1 + 2 |
| 67102                     | plexipad Mega Mag 3     |

### Mega Mag magnetscraper

Klingenaufsatz für Mega Mag

*Blade accessory for Mega Mag*

| Artikel-Nr. /<br>Item No. | Artikel /<br>Item      |
|---------------------------|------------------------|
| 67010                     | Mega Mag magnetscraper |



Mega Mag magnetscraper

### magnetscraper blades

Ersatzklingen für Mega Mag

*Spare blades for Mega Mag*

| Artikel-Nr. /<br>Item No. | Artikel /<br>Item                                       |
|---------------------------|---|
| 67011                     | magnetscraper blades<br>Inhalt 5 Stück / package 5 pcs. |



magnetscraper blades

### scraper

Scheibenreiniger

*Aquarium glass cleaner*

| Artikel-Nr. /<br>Item No. | Artikel /<br>Item   |
|---------------------------|---|
| 66000                     | scraper   |
| 66001                     | scraper blades Ersatzklingen, 5 Stück<br>scraper blades, 5 pcs. |



scraper

### aqua smoothy

Hochfeines, mikroporöses Fasertuch für eine glänzend streifenfreie Reinigung von Aquarien-Glas-Außenscheiben – fusselfrei und ohne Nachwischen.

Inhalt: 2 Tücher à ca. 40 x 40 cm, Microfaser: 80 % Polyester, 20 % Polyamid

*Superfine micro porous fibre cloths, for smear free cleaning of the outside glass of the aquarium, lint-free. Contents: 2 x cloths, each approximately 40 x 40 cm, microfiber: 80% polyester, 20% polyamide.*

| Artikel-Nr. /<br>Item No. | Artikel /<br>Item |
|---------------------------|-------------------|
| 66100                     | aqua smoothy      |



aqua smoothy



pump brush

## pump brush

Reinigungsbürste

Universal Reinigungsbürste für Aquarientechnik.

Durch die steifen Borsten können auch schwer zugängliche Bereiche wie z. B. bei Pumpen oder anderer Aquarientechnik leichter gereinigt werden.

Länge: ca. 14 cm

### Cleaning brush

*Universal cleaning brush for aquarium equipment.*

*With stiff bristles, areas that are difficult to access e. g. pumps and other aquarium equipment, can be cleaned more easily.*

*Length: approx. 14 cm*

| Artikel-Nr. /<br>Item No. | Artikel /<br>Item |
|---------------------------|-------------------|
| 100.905                   | pump brush        |



Rust Protect

## Rust Protect

Antikorrosions- und Pflegespray für metallische Bauteile

Bei Scharnieren in Aquarienunterschrank mit offenen Filterbecken sind Verschleiß- und Korrosionserscheinungen durch Spritz- und Kondenswasser kaum zu vermeiden. Bei ausreichender Anwendung verhindert der mit Rust Protect aufgetragene Schutzfilm, dass Feuchtigkeit an die Metallteile gelangt, was die Korrosionsgefahr deutlich verringert. Rust Protect verharzt nicht und ist meerwasserresistent.

- meerwasserfest
- kein Ablaufen
- kein Verharzen
- Verschleißminderung
- Korrosionsschutz
- Langzeitwirkung

Regelmäßige Anwendung wird empfohlen.

### Anti-corrosion and maintenance spray for metallic components

*In aquarium cabinets with an open filter tank, wear and corrosion on the hinges caused by splashes and condensation can hardly be avoided. If used properly, the protective film applied by Rust Protect prevents moisture from reaching the metal parts, which significantly reduces the risk of corrosion. Rust Protect does not resinify and is resistant to saltwater.*

- saltwater-resistant
- no draining
- no resinification
- wear reduction
- corrosion protection
- long-term effect

*Regular use is recommended.*

| Artikel-Nr. /<br>Item No. | Artikel /<br>Item    |
|---------------------------|----------------------|
| 599.950                   | Rust Protect, 100 ml |



## silicone hose

Flexibler Aquarium schlauch mit hohem Silikonanteil

Der Silikonschlauch „silicone Hose“ ist die perfekte Lösung für anspruchsvolle Anwendungen, die hohe Flexibilität und Zuverlässigkeit erfordern. Dank seiner herausragenden Materialeigenschaften bietet dieser Silikonschlauch zahlreiche Vorteile:

- **hochflexible Materialeigenschaften:** der „silicone hose“ ist äußerst biegsam und kann mühelos in verschiedene Formen gebracht werden, ohne seine Flexibilität einzubüßen. Dies macht ihn ideal für komplexe Installationen in engen Räumen, wie zum Beispiel im Aquarium-Unterschrank.
- **Knickschutz:** trotz seiner Flexibilität bietet der Schlauch ausreichend Steifigkeit, um Knicke zu vermeiden, selbst bei engen Verlegungen. Dies sorgt für eine reibungslose Funktion und eine verlängerte Lebensdauer des Schlauchs.
- **optimaler Halt an Pumpenanschlüssen:** dank seiner ausreichenden Dehnfähigkeit gewährleistet der Schlauch einen festen und sicheren Sitz an Pumpenanschlüssen. Dies verhindert Leckagen und sorgt für eine zuverlässige Verbindung.
- **Geschmeidigkeit und Elastizität:** der Silikonschlauch ist besonders geschmeidig und elastisch, was seine Handhabung und Installation erleichtert. Diese Eigenschaften machen ihn vielseitig einsetzbar und anpassungsfähig an verschiedene Anforderungen.



silicone hose

*Flexible aquarium hose with high silicone content*

*The silicone hose is the perfect solution for demanding applications that require high flexibility and reliability. Thanks to its outstanding material features, this silicone hose offers numerous advantages:*

- *highly flexible material features: the 'silicone hose' is extremely pliable and can be effortlessly moulded into various shapes without losing its flexibility. This makes it ideal for complex installations in confined spaces, such as in aquarium cabinets.*
- *kink protection: despite its flexibility, the hose offers sufficient rigidity to prevent kinks, even in tight installations. This ensures smooth operation and an extended service life for the hose.*
- *optimum hold on pump connections: thanks to its sufficient elasticity, the hose ensures a tight and secure fit on pump connections. This prevents leaks and ensures a reliable connection.*
- *suppleness and elasticity: the silicone hose is particularly supple and elastic, which makes it easier to handle and install. These features make it versatile and adaptable to different requirements.*
- *resistance and durability: made from high-quality materials with a high silicone content, the hose is extremely resistant.*

| Artikel-Nr. /<br>Item No. | Artikel /<br>Item     |
|---------------------------|-----------------------|
| 491.46                    | silicon hose 4/6 mm   |
| 491.68                    | silicon hose 6/8 mm   |
| 491.812                   | silicon hose 8/12 mm  |
| 491.1216                  | silicon hose 12/16 mm |
| 491.1619                  | silicon hose 16/19 mm |
| 491.2024                  | silicon hose 20/24 mm |
| 491.2529                  | silicon hose 25/29 mm |

Meterweise bestellbar, Preise sind Preise pro Meter. Abrollständer bald erhältlich!

*Can be ordered by the metre, prices are per metre. Unwind stand available soon!*



comb 50 incl. holder + clip



### comb 50 incl. holder + clip

Überlaufkamm zur Konstruktion von Aquarienüberläufen

- geeignet für Glasstärken 6 – 8 mm
- Länge ca. 50 cm
- Höhe mit Tasche ca. 8 cm
- Höhe ohne Tasche ca. 5,5 cm
- Zahnlänge ca. 3,7 cm

*Overflow comb, for the construction of aquarium overflows*

- suitable for glass thickness 6 – 8 mm (app. 2,36" – 3,15")
- length app. 50 cm (app. 19,69")
- height incl. retainer app. 8 cm (app. 3,15")
- height excl. retainer app. 5.5 cm (app. 2,16")
- length of teeth app. 3.7 cm (app. 1,46")

| Artikel-Nr. /<br>Item No. | Artikel /<br>Item           |
|---------------------------|-----------------------------|
| 418.05                    | comb 50 incl. holder + clip |



comb 50 incl. clip



### comb 50 incl. clip

Überlaufkamm zur Konstruktion von Aquarienüberläufen

- für Glasstärken von 6 – 8 mm
- Länge ca. 50 cm
- Höhe ca. 5,5 cm
- Zahnlänge ca. 3,7 cm

*Overflow comb, for the construction of aquarium overflows*

- suitable for glass thickness 6 – 8 mm (app. 2,36" – 3,15")
- length app. 50 cm (app. 19,69")
- height app. 5.5 cm (app. 2,16")
- length of teeth app. 3.7 cm (app. 1,46")

| Artikel-Nr. /<br>Item No. | Artikel /<br>Item  |
|---------------------------|--------------------|
| 418.08                    | comb 50 incl. clip |



comb 40 incl. clip



### comb 40 incl. clip

Überlaufkamm zur Konstruktion von Aquarienüberläufen

- geeignet für Glasstärken von 10 – 12 mm
- Länge ca. 40 cm
- Höhe ca. 5,5 cm
- Zahnlänge ca. 3,7 cm

*Overflow comb, for the construction of aquarium overflows*

- suitable for glass thickness 10 – 12 mm (app. 3,94" – 4,72")
- length app. 40 cm (app. 15,75")
- height app. 5.5 cm (app. 2,16")
- length of teeth app. 3.7 cm (app. 1,46")

| Artikel-Nr. /<br>Item No. | Artikel /<br>Item  |
|---------------------------|--------------------|
| 418.07                    | comb 40 incl. clip |

### comb 32 incl. holder

Überlaufkamm zur Konstruktion von Aquarienüberläufen

- Länge ca. 32 cm
- Höhe mit Tasche ca. 6 cm
- Zahnlänge ca. 2,2 cm

*Overflow comb, for the construction of aquarium overflows*

- *Length app. 32 cm, (app. 12.8")*
- *height app. 6 cm (app. 2.4")*
- *length of teeth app. 2.2 cm (app. 0.88")*

| Artikel-Nr. /<br>Item No. | Artikel /<br>Item    |
|---------------------------|----------------------|
| 418.00                    | comb 32 incl. holder |



comb 32 incl. holder



### combfix

Halterung für Überlaufkamm

Zusatzhalterung für klebelose Befestigung Überlaufkamm

*Holder for overflow comb*

*Optional support for fixing the overflow comb to the aquaria without the need for gluing.*

| Artikel-Nr. /<br>Item No. | Artikel /<br>Item         |
|---------------------------|---------------------------|
| 418.06                    | combfix, 6 Stück / 6 pcs. |



combfix



### Rundgitter / Round grate

zum Schutz von Abläufen, Ø 40 mm, 50 mm und 63 mm

*Ideal for preventing larger detritus flowing through. They are manufactured in three sizes, Ø 40 mm, 50 mm and 63 mm (app. 1.6", 2" and 2.5")*

| Artikel-Nr. /<br>Item No. | Artikel /<br>Item                |
|---------------------------|----------------------------------|
| 415.31                    | Rundgitter 40 mm schwarz / black |
| 415.41                    | Rundgitter 40 mm transparent     |
| 415.32                    | Rundgitter 50 mm schwarz / black |
| 415.42                    | Rundgitter 50 mm transparent     |
| 415.33                    | Rundgitter 63 mm schwarz / black |
| 415.43                    | Rundgitter 63 mm transparent     |



Rundgitter /  
Round grate



Tankverschraubung /  
Tank union

## Tankverschraubung / Tank union

Tankverschraubung aus ABS für den Anschluss von Aquarien an feste PVC-Verrohrung. Kompakt und platzsparend – inklusive Dichtring und Klemmmutter

*Tank union from ABS for the connection of aquaria to PVC hard pipes.*

|      | D1 | D2 | G      | L1 | L2 | L3   | Glasbohrung /<br>Glass drilling |
|------|----|----|--------|----|----|------|---------------------------------|
| D 25 | 55 | 25 | 1"     | 46 | 22 | 19.5 | 35                              |
| D 32 | 65 | 32 | 1 1/4" | 46 | 22 | 18   | 45                              |
| D 40 | 80 | 40 | 1 3/4" | 55 | 26 | 20   | 55                              |

| Artikel-Nr. /<br>Item No. | Artikel /<br>Item                        |
|---------------------------|--|
| 417.25                    | Tankverschraubung D 25 / Tank union D 25 |
| 417.32                    | Tankverschraubung D 32 / Tank union D 32 |
| 417.40                    | Tankverschraubung D 40 / Tank union D 40 |



aqua grid

## aqua grid

Rasterplatte

- Kunststoffgitter als Stecksystem mit Nut und Feder
- einfach zu verwenden
- einfach einzukürzen
- Abmessungen: ca. 305 x 305 x 10 mm
- Rastergröße: 13 x 13 mm

*Grid plate*

- *plug-in system with slot and key*
- *easy to use*
- *easy to cut*
- *dimensions: app. 305 x 305 x 10 mm*
- *grid size: 13 x 13 mm*

| Artikel-Nr. /<br>Item No. | Artikel /<br>Item |
|---------------------------|-------------------|
| 415.80                    | aqua grid         |



aqua divider

## aqua divider

für Glasstärken bis 4 mm

*for glass sheets up to 4 mm*

| Artikel-Nr. /<br>Item No. | Artikel /<br>Item             |
|---------------------------|-------------------------------|
| 418.10                    | aqua divider 4 Stück / 4 pcs. |



Reduzier T-Stück / Reducing T-piece

## Reduzier T-Stück / Reducing T-piece

| Artikel-Nr. /<br>Item No. | Artikel /<br>Item  |
|---------------------------|--|
| 410.41                    | Reduzier T-Stück 9/12 – 4/6 /<br>Reducing T-piece 9/12 - 4/6   |
| 410.40                    | Reduzier T-Stück 12/16 – 4/6 /<br>Reducing T-piece 12/16 - 4/6 |
| 410.42                    | Reduzier T-Stück 16/22 – 4/6 /<br>Reducing T-piece 16/22 - 4/6 |

**Ablaufsieb / Outlet strainers**

aus ABS, erhältlich in: 20, 25, 32, 40, 50 und 63 mm

made from ABS, available in: 20, 25, 32, 40, 50 and 63 mm

| Artikel-Nr. /<br>Item No. | Artikel /<br>Item   |
|---------------------------|---|
| 418.21                    | Ablaufsieb 20 mm, Länge ca. 82 mm /<br>Outlet strainer 20 mm, length app. 82 mm   |
| 418.20                    | Ablaufsieb 20 mm, Länge ca. 160 mm /<br>Outlet strainer 20 mm, length app. 160 mm |
| 418.25                    | Ablaufsieb 25 mm, Länge ca. 160 mm /<br>Outlet strainer 25 mm, length app. 160 mm |
| 418.32                    | Ablaufsieb 32 mm, Länge ca. 200 mm /<br>Outlet strainer 32 mm, length app. 200 mm |
| 418.40                    | Ablaufsieb 40 mm, Länge ca. 200 mm /<br>Outlet strainer 40 mm, length app. 200 mm |
| 418.50                    | Ablaufsieb 50 mm, Länge ca. 240 mm /<br>Outlet strainer 50 mm, length app. 240 mm |
| 418.63                    | Ablaufsieb 63 mm, Länge ca. 240 mm /<br>Outlet strainer 63 mm, length app. 240 mm |



Ablaufsieb / Outlet strainers

**Regulierhahn 4/6 mm / Regulation valve 4/6**

Verwendbar für Gase und Flüssigkeiten

Usable for gas and liquids

| Artikel-Nr. /<br>Item No. | Artikel /<br>Item   |
|---------------------------|---|
| 410.47                    | Regulierhahn 4/6 mm 2 St. /<br>Regulation valve 4/6 mm 2 pcs. |



Regulierhahn 4/6 /  
Regulation valve 4/6

**Rückschlagventil 4/6 mm / Non-return valve 4/6**

Verwendbar für Gase und Flüssigkeiten

Usable for gas and liquids

| Artikel-Nr. /<br>Item No. | Artikel /<br>Item   |
|---------------------------|---|
| 410.43                    | Rückschlagventil 4/6 mm, 2 St. /<br>Non-return valve 4/6 mm, 2 pcs. |



Rückschlagventil 4/6 /  
Non-return valve 4/6



Coral Glasses

■ See the true colours of your corals!



## Coral Glasses

Zur verbesserten Farbwiedergabe in der Blaulichtphase

Die Coral Glasses absorbieren das blaue Farbspektrum der Aquariumbeleuchtung und lassen so die Korallen in ihren natürlichen, leuchtenden Farben erscheinen.

- inkl. Aufbewahrungsbox

Nicht zum dauerhaften Tragen geeignet.

*For improved colour rendering, of the blue light spectrum*

*The Coral Glasses absorb the blue colour spectrum of the aquarium lighting and allow the corals to be viewed in their natural, bright colours.*

- incl. storage box

*Not suitable for permanent wearing.*

| Artikel-Nr. / Item No. | Artikel / Item |
|------------------------|----------------|
| 65990                  | Coral Glasses  |



Colour Filter Set

inkl. Aufbewahrungsbeutel / incl. storage bag



## Colour Filter Set

See the true colours of your corals

Das Colour Filter Set (52 mm) lässt sich durch den Filterhalter schnell und einfach an nahezu alle Smartphones anbringen. Das 52 mm Gewinde ist ebenfalls für Objektive für Spiegelreflexkameras mit gleichem Gewinde geeignet. Die Filter orange (15.000 K) und gelb (20.000 K) absorbieren das blaue Farbspektrum der Aquariumbeleuchtung und lassen so die Korallen in ihren natürlichen leuchtenden Farben erscheinen.

Inhalt:

- 52 mm oranger Filter (15.000 K)  
(zur verbesserten Farbwiedergabe in der Blaulichtphase)
- 52 mm gelber Filter (20.000 K)  
(zur verbesserten Farbwiedergabe im Tageslichtspektrum)
- Filterhalter mit hochwertigem Metallgewinde für Smartphones
- Aufbewahrungsbeutel

See the true colours of your corals

*The Colour Filter Set (52 mm) can be attached quickly and easily to almost all smartphones using the filter holder. The 52 mm thread is also suitable for lenses for SLR cameras with the same thread. The orange (15,000 K) and yellow (20,000 K) filters absorb the blue colour spectrum of the aquarium lighting, allowing the corals to appear in their natural bright colours.*

Content:

- 52 mm orange filter (15,000 K)  
(for improved colour rendition in the blue light phase)
- 52 mm yellow filter (20,000 K)  
(for improved colour rendition in the daylight spectrum)
- filter holder with high-quality metal thread for smartphones
- storage bag



| Artikel-Nr. / Item No. | Artikel / Item    |
|------------------------|-------------------|
| 65995                  | Colour Filter Set |

**TopView 200**

Sicht- und Fotoglas

- hergestellt aus hochwertigem Acrylglas
- schwimmt auf der Wasseroberfläche

Abmessungen: Ø ca. 200 mm, Höhe: ca. 50 mm

*Aquarium Viewing and Photography Glass*

- *made of high quality acrylic glass*
- *floats on the water surface*

*Dimensions: Ø app. 200 mm, height: app. 50 mm*

TopView 200



| Artikel-Nr. /<br>Item No. | Artikel /<br>Item |
|---------------------------|-------------------|
| 65960                     | TopView 200       |







PVC  
2024/2025

**AQUA MEDIC**

Gültig ab / valid from : 01.06.2024

PVC

|                                  | Seite     |
|----------------------------------|-----------|
| Ablaufsiebe                      | 148       |
| Bögen 45° aus Rohr               | 150       |
| Bögen 90° aus Rohr               | 150       |
| Bögen 90° aus Spritzguss         | 150       |
| Doppelnippel                     | 153       |
| Dreiwegehähne                    | 149       |
| Druckrohre                       | 150       |
| Durchführung mit Klemmmuttern    | 157       |
| Durchführungen                   | 157       |
| Gewindestopfen                   | 155       |
| Gewindestücke                    | 152 – 153 |
| Klebekappen                      | 154       |
| Kleber + Reiniger                | 158       |
| Kreuzstücke                      | 152       |
| Kugelhähne                       | 149       |
| Muffen                           | 155       |
| PVC-Rohr transparent             | 150       |
| Reduktion kurz                   | 155       |
| Reduktion lang                   | 155       |
| Reiniger + Kleber                | 158       |
| Rohrklemmen                      | 156       |
| Rundgitter                       | 148       |
| S-Bögen aus Rohr                 | 150       |
| Schlauchtüllen                   | 154       |
| Schrägsitzrückschlagventil       | 149       |
| Schraubkappen                    | 154       |
| Schraubmuffen                    | 152       |
| Tankverschraubungen              | 148       |
| T-Stücke 45°                     | 151       |
| T-Stücke 90°                     | 151       |
| T-Stücke reduzierend             | 152       |
| Verschraubungen                  | 156, 158  |
| Verschraubungen AM               | 148       |
| Verschraubungen mit Außengewinde | 156       |
| Verschraubungen mit Innengewinde | 156       |
| Winkel 45°                       | 150       |
| Winkel 90°                       | 151       |
| Winkel 90° mit Außengewinde      | 151       |
| Winkel 90° mit Innengewinde      | 151       |
| Winkel 90° reduzierend           | 151       |

|                                  | Page      |
|----------------------------------|-----------|
| Adaptor union AM                 | 148       |
| Adaptor female thread            | 151       |
| Adaptor male thread              | 151       |
| Adaptor nipple                   | 152 – 153 |
| Adaptor socket                   | 152       |
| Adaptor union                    | 156, 158  |
| Ball valve                       | 149       |
| Bend 45° made of tube            | 150       |
| Bend 90° injection moulded       | 150       |
| Bend 90° made of tube            | 150       |
| Cap                              | 154       |
| Cleaners + glues                 | 158       |
| Cross piece                      | 152       |
| Double nipple                    | 153       |
| Elbow 45°                        | 150       |
| Elbow 90°                        | 151       |
| Elbow 90° reducing               | 151       |
| Elbow 90° with BSB female thread | 156       |
| Elbow 90° with BSB male thread   | 156       |
| Glues + cleaners                 | 158       |
| Hose nozzle                      | 154       |
| Non return valve                 | 149       |
| Outlet strainer                  | 148       |
| Plug                             | 155       |
| PVC pipe                         | 150       |
| PVC pipe transparent             | 150       |
| Reducing bush                    | 155       |
| Reducing socket                  | 155       |
| Round grate                      | 148       |
| S-bend                           | 150       |
| Screw cap                        | 154       |
| Socket                           | 155       |
| Table duct                       | 157       |
| Table duct with clamping unit    | 157       |
| Tank union                       | 148       |
| Tee 45°                          | 151       |
| Tee 90°                          | 151       |
| Tee reducing                     | 152       |
| Three-way ball valve             | 149       |
| Tube clip                        | 156       |

## Aqua Medic Formteile aus eigener Produktion / Aqua Medic moulded components

Passgenau & günstig / Perfect match



### Tankverschraubungen / Tank union

| Art.-Nr. /<br>Item code | EAN-Nr. / EAN-No. | D1  | D2 | G      | L1 | L2 | L3   | Glasbohrung /<br>Glass drilling |
|-------------------------|-------------------|---|----|--------|----|----|------|---------------------------------|
| 417.25                  | 4025901119893     | 55  | 25 | 1"     | 46 | 22 | 19,5 | 35                              |
| 417.32                  | 4025901119909     | 65  | 32 | 1 1/4" | 46 | 22 | 18   | 45                              |
| 417.40                  | 4025901119916     | 80  | 40 | 1 3/4" | 55 | 26 | 20   | 55                              |
| 417.25-1                | 4025901144338     | Dichtungssatz Tankverschraubung D 25 /<br>Set of sealings tank union D 25 |    |        |    |    |      |                                 |
| 417.32-1                | 4025901144345     | Dichtungssatz Tankverschraubung D 32 /<br>Set of sealings tank union D 32 |    |        |    |    |      |                                 |
| 417.40-1                | 4025901144352     | Dichtungssatz Tankverschraubung D 40 /<br>Set of sealings tank union D 40 |    |        |    |    |      |                                 |



### Verschraubungen AM / Adaptor union AM

| Art.-Nr. /<br>Item code | EAN-Nr. / EAN-No. | d1 | d2 | S  | B  |
|-------------------------|-------------------|----|----|----|----|
| 416.125                 | 4025901130416     | 25 | 43 | 30 | 22 |
| 416.132                 | 4025901125054     | 32 | 53 | 38 | 25 |
| 416.140                 | 4025901125061     | 40 | 64 | 46 | 30 |



### Ablaufsiebe / Outlet strainer

| Art.-Nr. /<br>Item code | EAN-Nr. / EAN-No. |   |
|-------------------------|-------------------|---|
| 418.21                  | 4025901139853     | Ablaufsieb 20 mm, Länge ca. 82 mm /<br>Outlet strainer 20 mm, length app. 82 mm   |
| 418.20                  | 4025901107180     | Ablaufsieb 20 mm, Länge ca. 160 mm /<br>Outlet strainer 20 mm, length app. 160 mm |
| 418.25                  | 4025901107197     | Ablaufsieb 25 mm, Länge ca. 160 mm /<br>Outlet strainer 25 mm, length app. 160 mm |
| 418.32                  | 4025901107203     | Ablaufsieb 32 mm, Länge ca. 200 mm /<br>Outlet strainer 32 mm, length app. 200 mm |
| 418.40                  | 4025901107210     | Ablaufsieb 40 mm, Länge ca. 200 mm /<br>Outlet strainer 40 mm, length app. 200 mm |
| 418.50                  | 4025901107227     | Ablaufsieb 50 mm, Länge ca. 240 mm /<br>Outlet strainer 50 mm, length app. 240 mm |
| 418.63                  | 4025901107234     | Ablaufsieb 63 mm, Länge ca. 240 mm /<br>Outlet strainer 63 mm, length app. 240 mm |



### Rundgitter / Round grate

| Art.-Nr. /<br>Item code | EAN-Nr. / EAN-No. |  |
|-------------------------|-------------------|--|
| 415.31                  | 4025901102864     | Rundgitter 40 mm schwarz / round grate 40 mm black           |
| 415.41                  | 4025901113792     | Rundgitter 40 mm transparent / round grate 40 mm transparent |
| 415.32                  | 4025901102987     | Rundgitter 50 mm schwarz / round grate 50 mm black           |
| 415.42                  | 4025901113808     | Rundgitter 50 mm transparent / round grate 50 mm transparent |
| 415.33                  | 4025901100624     | Rundgitter 63 mm schwarz / round grate 63 mm black           |
| 415.43                  | 4025901113815     | Rundgitter 63 mm transparent / round grate 63 mm transparent |

**Kugelhähne / Ball valve**

| Art.-Nr. /<br>Item code | EAN-Nr. / EAN-No. | d  |
|-------------------------|-------------------|----|
| 2100010                 | 4025901102550     | 16 |
| 2100011                 | 4025901102567     | 20 |
| 2100012                 | 4025901102574     | 25 |
| 2100013                 | 4025901102581     | 32 |
| 2100014                 | 4025901102598     | 40 |
| 2100015                 | 4025901102604     | 50 |
| 2100016                 | 4025901102611     | 63 |

**Überwurfmuttern für Kugelhähne / Screw cap for ball valve**

| Art.-Nr. /<br>Item code | EAN-Nr. / EAN-No. | d  |
|-------------------------|-------------------|----|
| 016004                  | 4025901108873     | 16 |
| 020004                  | 4025901108897     | 20 |
| 025004                  | 4025901108910     | 25 |
| 032004                  | 4025901108934     | 32 |
| 040004                  | 4025901108958     | 40 |
| 050004                  | 4025901108972     | 50 |
| 063004                  | 4025901108996     | 63 |

**Buchsen für Kugelhähne / Screw cap for ball valve**

| Art.-Nr. /<br>Item code | EAN-Nr. / EAN-No. | d  |
|-------------------------|-------------------|----|
| 016005                  | 4025901108880     | 16 |
| 020005                  | 4025901108903     | 20 |
| 025005                  | 4025901108927     | 25 |
| 032005                  | 4025901108941     | 32 |
| 040005                  | 4025901108965     | 40 |
| 050005                  | 4025901108989     | 50 |
| 063005                  | 4025901109009     | 63 |

**Dichtungen für Kugelhähne / O-ring for ball valve**

| Art.-Nr. /<br>Item code | EAN-Nr.       | d  |
|-------------------------|---------------|----|
| 016006                  | 4025901102871 | 16 |
| 020006                  | 4025901106718 | 20 |
| 025006                  | 4025901106725 | 25 |
| 032006                  | 4025901106732 | 32 |
| 040006                  | 4025901106749 | 40 |
| 050006                  | 4025901106756 | 50 |
| 063006                  | 4025901106763 | 63 |

**Dreiwegehähne / Three-way ball valve**

| Art.-Nr. /<br>Item code | EAN-Nr. / EAN-No. | d  | d1 | L   | A   | M   | T   | N   |
|-------------------------|-------------------|----|----|-----|-----|-----|-----|-----|
| 4100005                 | 4025901102628     | 16 | 15 | 112 | 80  | 85  | 45  | 57  |
| 4100006                 | 4025901102635     | 20 | 15 | 112 | 80  | 85  | 45  | 57  |
| 4100007                 | 4025901102642     | 25 | 20 | 123 | 87  | 85  | 55  | 62  |
| 4100008                 | 4025901102659     | 32 | 25 | 147 | 104 | 100 | 66  | 74  |
| 4100009                 | 4025901102666     | 40 | 32 | 169 | 115 | 100 | 79  | 82  |
| 4100010                 | 4025901102673     | 50 | 40 | 209 | 145 | 127 | 102 | 104 |
| 4100011                 | 4025901102680     | 63 | 50 | 230 | 160 | 127 | 111 | 117 |

**Schrägsitzrückschlagventile / Non-return valve**

| Art.-Nr. /<br>Item code | EAN-Nr. / EAN-No. | d  | DN | A   | E  | L  | Z   | H   |
|-------------------------|-------------------|----|----|-----|----|----|-----|-----|
| 4300016                 | 4025901102697     | 16 | 10 | 125 | 22 | 14 | 40  | 68  |
| 4300020                 | 4025901102703     | 20 | 15 | 125 | 27 | 16 | 49  | 81  |
| 4300025                 | 4025901102710     | 25 | 20 | 145 | 33 | 19 | 56  | 94  |
| 4300032                 | 4025901102727     | 32 | 25 | 165 | 41 | 22 | 62  | 106 |
| 4300040                 | 4025901102734     | 40 | 32 | 190 | 50 | 26 | 74  | 126 |
| 4300050                 | 4025901102741     | 50 | 40 | 210 | 61 | 31 | 86  | 148 |
| 4300063                 | 4025901102758     | 63 | 50 | 240 | 76 | 38 | 102 | 178 |

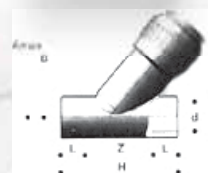

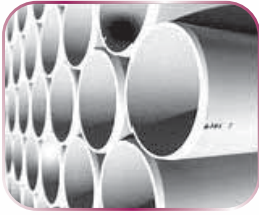

## Druckrohre / PVC pipe

| Art.-Nr. /<br>Item code | EAN-Nr. / EAN-No. | d  | PN |
|-------------------------|-------------------|----|----|
| 805.10                  | 4025901102765     | 10 | 10 |
| 805.12                  | 4025901102772     | 12 | 10 |
| 805.16                  | 4025901102789     | 16 | 10 |
| 805.20                  | 4025901102796     | 20 | 10 |
| 805.25                  | 4025901102802     | 25 | 10 |
| 805.32                  | 4025901102819     | 32 | 10 |
| 805.41                  | 4025901102826     | 40 | 10 |
| 805.51                  | 4025901102833     | 50 | 10 |
| 805.63                  | 4025901102840     | 63 | 10 |

Das Druckrohr ist lieferbar in Abschnitten à 1 Meter (Schnitttoleranz 3 mm). /  
The pipe is available in 1 metre pieces (cut-off tolerance 3 mm).

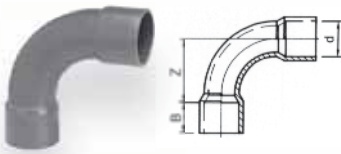

## Bögen 90° aus Rohr / Bend 90° made of tube

| Art.-Nr. /<br>Item code | EAN-Nr. / EAN-No. | d  | Z   | B  |
|-------------------------|-------------------|----|-----|----|
| 105032                  | 4025901103007     | 32 | 60  | 25 |
| 105040                  | 4025901103014     | 40 | 76  | 30 |
| 105050                  | 4025901103021     | 50 | 92  | 35 |
| 105063                  | 4025901103038     | 63 | 102 | 43 |

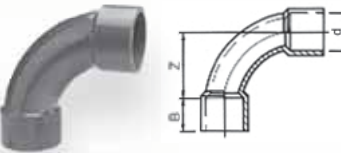

## Bögen 90° aus Spritzguss / Bend 90° injection moulded

| Art.-Nr. /<br>Item code | EAN-Nr.       | d  | Z    | B  |
|-------------------------|---------------|----|------|----|
| 220020                  | 4025901103045 | 20 | 30   | 16 |
| 220025                  | 4025901103052 | 25 | 37.5 | 19 |
| 220032                  | 4025901103069 | 32 | 48   | 22 |
| 220040                  | 4025901103076 | 40 | 60   | 26 |
| 220050                  | 4025901103083 | 50 | 75   | 31 |

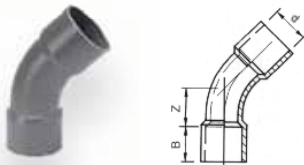

## Bögen 45° aus Rohr / Bend 45° made of tube

| Art.-Nr. /<br>Item code | EAN-Nr. / EAN-No. | d  | Z  | B  |
|-------------------------|-------------------|----|----|----|
| 115032                  | 4025901103090     | 32 | 26 | 25 |
| 115040                  | 4025901103106     | 40 | 36 | 30 |
| 115050                  | 4025901103113     | 50 | 40 | 35 |
| 115063                  | 4025901103120     | 63 | 46 | 43 |



## S-Bögen aus Rohr / S-bend

| Art.-Nr. /<br>Item code | EAN-Nr. / EAN-No. | d  | Z  | B  | T  | V  |
|-------------------------|-------------------|----|----|----|----|----|
| 110032                  | 4025901103137     | 32 | 35 | 22 | 57 | 60 |
| 110040                  | 4025901103144     | 40 | 40 | 26 | 63 | 60 |
| 110050                  | 4025901103151     | 50 | 50 | 31 | 55 | 85 |

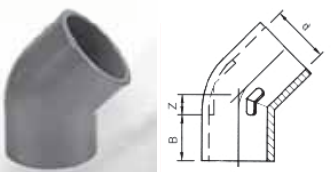

## Winkel 45° / Elbow 45°

| Art.-Nr. /<br>Item code | EAN-Nr. / EAN-No. | d1 | Z    | B  |
|-------------------------|-------------------|----|------|----|
| 230010                  | 4025901103281     | 10 | 3    | 12 |
| 230012                  | 4025901103298     | 12 | 3.5  | 12 |
| 230016                  | 4025901103304     | 16 | 4.5  | 14 |
| 230020                  | 4025901103311     | 20 | 5    | 16 |
| 230025                  | 4025901103328     | 25 | 6    | 19 |
| 230032                  | 4025901103335     | 32 | 7.5  | 22 |
| 230040                  | 4025901103342     | 40 | 9.5  | 26 |
| 230050                  | 4025901103359     | 50 | 11.5 | 31 |
| 230063                  | 4025901103366     | 63 | 14   | 38 |

**Winkel 90° / Elbow 90°**

| Art.-Nr. /<br>Item code | EAN-Nr. / EAN-No. | d  | Z    | B  |
|-------------------------|-------------------|----|------|----|
| 225010                  | 4025901103168     | 10 | 6    | 12 |
| 225012                  | 4025901103175     | 12 | 7    | 12 |
| 225016                  | 4025901103182     | 16 | 9    | 14 |
| 225020                  | 4025901103199     | 20 | 11.5 | 16 |
| 225025                  | 4025901103205     | 25 | 14   | 19 |
| 225032                  | 4025901103212     | 32 | 18   | 22 |
| 225040                  | 4025901103229     | 40 | 22   | 26 |
| 225050                  | 4025901103236     | 50 | 27.5 | 31 |
| 225063                  | 4025901103243     | 63 | 32.5 | 38 |

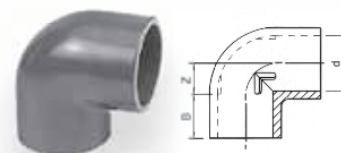
**Winkel 90° reduzierend / Elbow 90° reducing**

| Art.-Nr. /<br>Item code | EAN-Nr. / EAN-No. | d1 | d2 | Z1 | Z2 | B  | C  |
|-------------------------|-------------------|----|----|----|----|----|----|
| 226011                  | 4025901103250     | 40 | 32 | 22 | 22 | 26 | 22 |
| 226021                  | 4025901103267     | 50 | 32 | 28 | 33 | 31 | 22 |
| 226031                  | 4025901103274     | 50 | 40 | 28 | 29 | 31 | 26 |

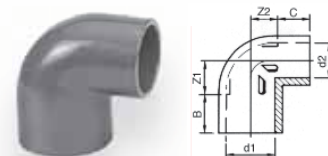
**Winkel 90° mit Außengewinde / Elbow 90° with BSB male thread**

| Art.-Nr. /<br>Item code | EAN-Nr. / EAN-No. | d1 | d2        | Z1 | Z2 | B  | C  |
|-------------------------|-------------------|----|-----------|----|----|----|----|
| 229010                  | 4025901103373     | 20 | 3/4"(M)   | 11 | 17 | 16 | 16 |
| 229020                  | 4025901103380     | 25 | 1"(M)     | 17 | 20 | 19 | 19 |
| 229030                  | 4025901103397     | 32 | 3/4"(M)   | 21 | 29 | 22 | 19 |
| 229040                  | 4025901103403     | 32 | 1"(M)     | 21 | 30 | 22 | 19 |
| 229051                  | 4025901103410     | 32 | 1 1/4"(M) | 17 | 24 | 22 | 21 |
| 229061                  | 4025901103427     | 40 | 1 1/4"(M) | 22 | 27 | 26 | 21 |
| 229071                  | 4025901103434     | 40 | 1 1/2"(M) | 22 | 27 | 26 | 21 |
| 229081                  | 4025901103441     | 50 | 1 1/4"(M) | 28 | 34 | 31 | 21 |
| 229091                  | 4025901103458     | 50 | 1 1/2"(M) | 28 | 34 | 31 | 21 |
| 229101                  | 4025901103465     | 50 | 2"(M)     | 28 | 34 | 31 | 26 |

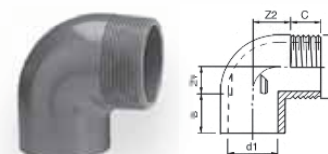
**Winkel 90° mit Innengewinde / Elbow 90° with BSB female thread**

| Art.-Nr. /<br>Item code | EAN-Nr. / EAN-No. | d1 | d2        | Z1   | Z2   | B  | C  |
|-------------------------|-------------------|----|-----------|------|------|----|----|
| 235016                  | 4025901103472     | 16 | 3/8"(F)   | 9    | 11   | 14 | 12 |
| 235020                  | 4025901103496     | 20 | 1/2"(F)   | 11   | 15   | 16 | 12 |
| 235025                  | 4025901103519     | 25 | 3/4"(F)   | 13.5 | 15.5 | 19 | 17 |
| 235032                  | 4025901103533     | 32 | 1"(F)     | 17   | 18   | 22 | 21 |
| 235040                  | 4025901103557     | 40 | 1 1/4"(F) | 21   | 24   | 26 | 23 |
| 235050                  | 4025901103571     | 50 | 1 1/2"(F) | 28   | 32   | 31 | 27 |
| 235063                  | 4025901103595     | 63 | 2"(F)     | 34   | 41   | 38 | 31 |

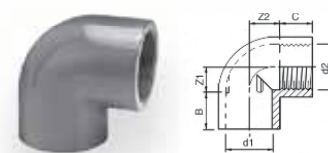
**T-Stücke 90° / Tee 90°**

| Art.-Nr. /<br>Item code | EAN-Nr. / EAN-No. | d  | Z    | B  |
|-------------------------|-------------------|----|------|----|
| 201010                  | 4025901103618     | 10 | 6    | 12 |
| 201012                  | 4025901103625     | 12 | 7    | 12 |
| 201016                  | 4025901103632     | 16 | 9    | 14 |
| 201020                  | 4025901103649     | 20 | 11   | 16 |
| 201025                  | 4025901103656     | 25 | 13.5 | 19 |
| 201032                  | 4025901103663     | 32 | 17   | 22 |
| 201040                  | 4025901103670     | 40 | 23   | 26 |
| 201050                  | 4025901103687     | 50 | 27   | 32 |
| 201063                  | 4025901103694     | 63 | 32.5 | 38 |

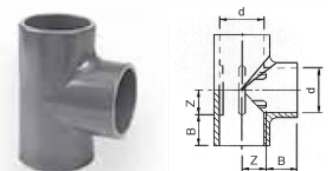
**T-Stücke 45° / Tee 45°**

| Art.-Nr. /<br>Item code | EAN-Nr. / EAN-No. | d  | Z1   | Z2   | B  |
|-------------------------|-------------------|----|------|------|----|
| 208010                  | 4025901107715     | 10 | 18.0 | 4.0  | 12 |
| 208012                  | 4025901107722     | 12 | 21.0 | 4.0  | 12 |
| 208016                  | 4025901107739     | 16 | 25.0 | 5.0  | 14 |
| 208020                  | 4025901107746     | 20 | 29.5 | 6.0  | 16 |
| 208025                  | 4025901107753     | 25 | 35.5 | 7.5  | 16 |
| 208032                  | 4025901107760     | 32 | 44.5 | 9.0  | 22 |
| 208040                  | 4025901103700     | 40 | 56.0 | 10.0 | 26 |
| 208050                  | 4025901103717     | 50 | 69.0 | 12.0 | 31 |
| 208063                  | 4025901103724     | 63 | 86.0 | 14.0 | 38 |

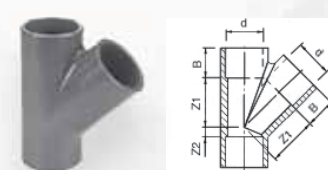

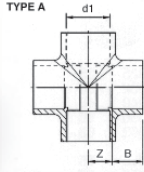

### Kreuzstücke / Cross piece

| Art.-Nr. / Item code | EAN-Nr. / EAN-No. | d1 | d2 | Z    | B  | C  | Type |
|----------------------|-------------------|----|----|------|----|----|------|
| 250010               | 4025901109658     | 10 | -  | 6.5  | 12 | -  | A    |
| 250012               | 4025901107548     | 12 | -  | 7.5  | 12 | -  | A    |
| 250016               | 4025901107555     | 16 | -  | 9.5  | 14 | -  | A    |
| 250020               | 4025901103731     | 20 | -  | 11.0 | 16 | -  | A    |
| 250025               | 4025901103748     | 25 | -  | 13.5 | 19 | -  | A    |
| 250032               | 4025901103755     | 32 | -  | 17.0 | 22 | -  | A    |
| 250039               | 4025901103762     | 40 | 32 | 21.0 | 26 | 22 | B    |
| 250040               | 4025901103779     | 40 | -  | 21.0 | 26 | -  | A    |
| 250049               | 4025901103786     | 50 | 32 | 26.0 | 31 | 22 | B    |
| 250050               | 4025901103793     | 50 | -  | 26.0 | 31 | -  | A    |
| 250063               | 4025901103809     | 63 | -  | 34   | 38 | -  | A    |

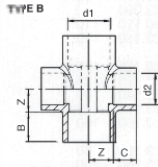

### T-Stücke reduzierend / Tee reducing

| Art.-Nr. / Item code | EAN-Nr. / EAN-No. | d1 | d2 | Z1   | Z2   | B  | C  |
|----------------------|-------------------|----|----|------|------|----|----|
| 203010               | 4025901103816     | 25 | 20 | 14   | 14   | 19 | 16 |
| 203015               | 4025901103823     | 32 | 20 | 17   | 17   | 22 | 16 |
| 203020               | 4025901103830     | 32 | 25 | 17   | 17   | 22 | 19 |
| 203023               | 4025901107661     | 40 | 20 | 23   | 23   | 26 | 16 |
| 203025               | 4025901103847     | 40 | 25 | 23   | 23   | 26 | 19 |
| 203031               | 4025901103854     | 40 | 32 | 23   | 23   | 26 | 22 |
| 203035               | 4025901103861     | 50 | 25 | 28   | 27.5 | 31 | 19 |
| 203041               | 4025901103878     | 50 | 32 | 28   | 28.5 | 31 | 22 |
| 203046               | 4025901103885     | 50 | 40 | 28   | 28.5 | 31 | 26 |
| 203050               | 4025901103892     | 63 | 25 | 32.5 | 32.5 | 38 | 19 |
| 203055               | 4025901103908     | 63 | 32 | 32.5 | 32.5 | 38 | 22 |
| 203060               | 4025901103915     | 63 | 40 | 32.5 | 32.5 | 38 | 26 |
| 203065               | 4025901103922     | 63 | 50 | 32.5 | 32.5 | 38 | 31 |

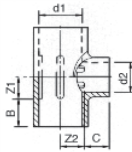

### Schraubmuffen / Adaptor socket

| Art.-Nr. / Item code | EAN-Nr. / EAN-No. | d1 | d3        | Z  | B  | D  | S  |
|----------------------|-------------------|----|-----------|----|----|----|----|
| 325015               | 4025901103939     | 16 | 3/8"(F)   | 3  | 14 | 12 | 27 |
| 325020               | 4025901103953     | 20 | 1/2"(F)   | 2  | 16 | 15 | 32 |
| 325026               | 4025901103977     | 25 | 1/2"(F)   | 5  | 19 | 15 | 36 |
| 325030               | 4025901103984     | 25 | 3/4"(F)   | 4  | 19 | 16 | 36 |
| 325036               | 4025901104004     | 32 | 1/2"(F)   | 10 | 22 | 15 | 46 |
| 325041               | 4025901104011     | 32 | 3/4"(F)   | 9  | 22 | 16 | 46 |
| 325045               | 4025901104028     | 32 | 1"(F)     | 3  | 22 | 22 | 46 |
| 325051               | 4025901104042     | 40 | 1"(F)     | 4  | 26 | 22 | 55 |
| 325055               | 4025901104059     | 40 | 1 1/4"(F) | 3  | 26 | 23 | 55 |
| 325061               | 4025901104080     | 50 | 1 1/4"(F) | 4  | 31 | 23 | 66 |
| 325065               | 4025901104097     | 50 | 1 1/2"(F) | 2  | 31 | 25 | 66 |
| 325069               | 4025901104127     | 63 | 1 1/2"(F) | 7  | 38 | 25 | 80 |
| 325070               | 4025901104134     | 63 | 2"(F)     | 4  | 38 | 28 | 80 |

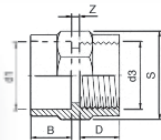

### Gewindestücke / Adaptor nipple

| Art.-Nr. / Item code | EAN-Nr. / EAN-No. | d1 | d2 | d3        | Z  | B  | C  | D  |
|----------------------|-------------------|----|----|-----------|----|----|----|----|
| 320030               | 4025901104158     | 25 | 32 | 1/2"(M)   | 11 | 22 | 19 | 18 |
| 320045               | 4025901104165     | 25 | 32 | 3/4"(M)   | 11 | 22 | 19 | 18 |
| 320050               | 4025901104172     | 25 | 32 | 1"(M)     | 11 | 22 | 19 | 18 |
| 320055               | 4025901104189     | 32 | 40 | 1"(M)     | 12 | 26 | 22 | 18 |
| 320060               | 4025901104196     | 32 | 40 | 1 1/4"(M) | 12 | 26 | 22 | 23 |
| 320065               | 4025901104202     | 40 | 50 | 1 1/4"(M) | 16 | 31 | 26 | 23 |
| 320070               | 4025901104219     | 40 | 50 | 1 1/2"(M) | 16 | 31 | 26 | 23 |
| 320075               | 4025901104226     | 50 | -  | 1 1/2"(M) | 16 | -  | 31 | 23 |
| 320080               | 4025901104233     | 50 | -  | 2"(M)     | 16 | -  | 31 | 27 |

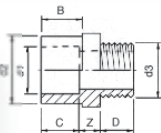



## Gewindestücke / Adaptor nipple

| Art.-Nr. /<br>Item code | EAN-Nr. / EAN-No. | d1 | d2 | d3        | Z  | B  | C  | S  | D  |
|-------------------------|-------------------|----|----|-----------|----|----|----|----|----|
| 330010                  | 4025901104240     | 16 | 16 | 1/4"(M)   | 8  | 14 |    | 27 | 13 |
| 330011                  | 4025901104257     |    | 16 | 3/8"(M)   | 8  | 14 |    | 27 | 15 |
| 330012                  | 4025901104264     |    | 16 | 1/2"(M)   | 8  | 14 |    | 27 | 19 |
| 330015                  | 4025901104271     |    | 20 | 3/8"(M)   | 8  | 16 |    | 32 | 15 |
| 330016                  | 4025901104288     |    | 20 | 1/2"(M)   | 8  | 16 |    | 32 | 19 |
| 330017                  | 4025901104295     |    | 20 | 3/4"(M)   | 8  | 16 |    | 32 | 19 |
| 330020                  | 4025901104301     |    | 25 | 1/2"(M)   | 9  | 19 |    | 36 | 19 |
| 330025                  | 4025901104318     |    | 25 | 3/4"(M)   | 9  | 19 |    | 36 | 19 |
| 330030                  | 4025901104325     |    | 25 | 1"(M)     | 9  | 19 |    | 36 | 21 |
| 330040                  | 4025901104332     | 25 | 32 | 3/4"(M)   | 10 | 22 | 19 | 46 | 19 |
| 330045                  | 4025901104349     | 25 | 32 | 1"(M)     | 10 | 22 | 19 | 46 | 21 |
| 330046                  | 4025901104356     | 25 | 32 | 1 1/4"(M) | 10 | 22 | 19 | 46 | 23 |
| 330050                  | 4025901104363     |    | 40 | 1"(M)     | 11 | 26 |    | 55 | 21 |
| 330055                  | 4025901104370     |    | 40 | 1 1/4"(M) | 11 | 26 |    | 55 | 23 |
| 330060                  | 4025901104387     |    | 50 | 1 1/4"(M) | 12 | 31 |    | 65 | 23 |
| 330065                  | 4025901104394     |    | 50 | 1 1/2"(M) | 12 | 31 |    | 65 | 23 |
| 330070                  | 4025901104400     |    | 63 | 1 1/4"(M) | 13 | 38 |    | 80 | 23 |
| 330075                  | 4025901104417     |    | 63 | 1 1/2"(M) | 13 | 38 |    | 80 | 23 |
| 330080                  | 4025901104424     |    | 63 | 2"(M)     | 13 | 38 |    | 80 | 27 |

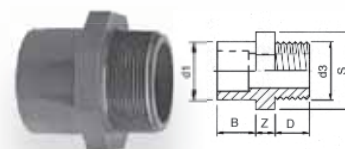

## Gewindestücke / Adaptor nipple

| Art.-Nr. /<br>Item code | EAN-Nr. / EAN-No. | d1 | d2 | d3        | Z  | B  | C  | D  | S  |
|-------------------------|-------------------|----|----|-----------|----|----|----|----|----|
| 315030                  | 4025901104431     | 16 | 23 | 1/4"(M)   | 5  | 12 | 14 | 12 | 27 |
| 315035                  | 4025901104448     | 16 | 23 | 3/8"(M)   | 5  | 12 | 14 | 15 | 27 |
| 315040                  | 4025901104455     | 16 | 23 | 1/2"(M)   | 5  | 12 | 14 | 19 | 27 |
| 315045                  | 4025901104462     | 20 | 28 | 3/8"(M)   | 5  | 14 | 16 | 15 | 32 |
| 315050                  | 4025901104479     | 20 | 28 | 1/2"(M)   | 5  | 14 | 16 | 19 | 32 |
| 315055                  | 4025901104486     | 20 | 28 | 3/4"(M)   | 6  | 14 | 16 | 19 | 32 |
| 315060                  | 4025901104493     | 25 | 32 | 1/2"(M)   | 6  | 19 | 19 | 19 | 36 |
| 315065                  | 4025901104509     | 25 | 32 | 3/4"(M)   | 8  | 19 | 19 | 19 | 36 |
| 315070                  | 4025901104516     | 25 | 32 | 1"(M)     | 8  | 19 | 19 | 21 | 36 |
| 315075                  | 4025901104523     | 32 | 40 | 1/2"(M)   | 8  | 22 | 22 | 19 | 46 |
| 315080                  | 4025901104530     | 32 | 40 | 3/4"(M)   | 10 | 22 | 22 | 19 | 46 |
| 315085                  | 4025901104547     | 32 | 40 | 1"(M)     | 11 | 22 | 22 | 21 | 46 |
| 315090                  | 4025901104554     | 32 | 40 | 1 1/4"(M) | 11 | 22 | 22 | 23 | 46 |
| 315095                  | 4025901104561     | 40 | 50 | 1"(M)     | 11 | 26 | 26 | 21 | 55 |
| 315100                  | 4025901104578     | 40 | 50 | 1 1/4"(M) | 11 | 26 | 26 | 23 | 55 |
| 315105                  | 4025901104585     | 40 | 50 | 1 1/2"(M) | 11 | 26 | 26 | 23 | 55 |
| 315110                  | 4025901104592     | 50 | 63 | 1"(M)     | 12 | 31 | 31 | 21 | 65 |
| 315115                  | 4025901104608     | 50 | 63 | 1 1/4"(M) | 12 | 31 | 31 | 23 | 65 |
| 315120                  | 4025901104615     | 50 | 63 | 1 1/2"(M) | 12 | 31 | 31 | 23 | 65 |
| 315125                  | 4025901104622     | 50 | 63 | 2"(M)     | 12 | 31 | 31 | 27 | 65 |

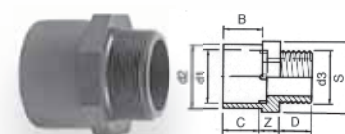

## Doppelnippel / Double nipple

| Art.-Nr. /<br>Item code | EAN-Nr. / EAN-No. | d         | Z  | B  | S  |
|-------------------------|-------------------|-----------|----|----|----|
| 335045                  | 4025901104639     | 3/8"(M)   | 8  | 15 | 24 |
| 335055                  | 4025901104646     | 1/2"(M)   | 8  | 17 | 27 |
| 335065                  | 4025901104653     | 3/4"(M)   | 8  | 19 | 32 |
| 335075                  | 4025901104660     | 1"(M)     | 9  | 21 | 36 |
| 335085                  | 4025901104677     | 1 1/4"(M) | 10 | 23 | 46 |
| 335095                  | 4025901104684     | 1 1/2"(M) | 11 | 23 | 55 |
| 335105                  | 4025901104691     | 2"(M)     | 12 | 27 | 65 |

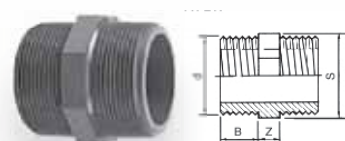

## Doppelnippel / Double nipple

| Art.-Nr. /<br>Item code | EAN-Nr. / EAN-No. | d1        | d2        | Z  | B  | C  | S  |
|-------------------------|-------------------|-----------|-----------|----|----|----|----|
| 335040                  | 4025901104707     | 3/8"(M)   | 1/4"(M)   | 8  | 15 | 13 | 24 |
| 335050                  | 4025901104714     | 1/2"(M)   | 3/8"(M)   | 8  | 17 | 15 | 27 |
| 335060                  | 4025901104721     | 3/4"(M)   | 1/2"(M)   | 8  | 19 | 17 | 32 |
| 335070                  | 4025901104738     | 1"(M)     | 3/4"(M)   | 9  | 21 | 19 | 36 |
| 335080                  | 4025901104745     | 1 1/4"(M) | 1"(M)     | 9  | 23 | 21 | 46 |
| 335090                  | 4025901104752     | 1 1/2"(M) | 1 1/4"(M) | 11 | 23 | 23 | 55 |
| 335100                  | 4025901104769     | 2"(M)     | 1 1/2"(M) | 12 | 27 | 23 | 65 |

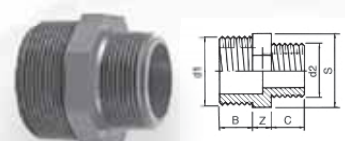

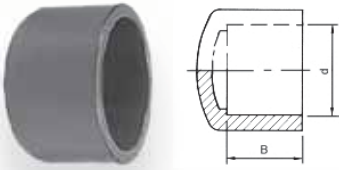

### Klebekappen / Cap

| Art.-Nr. / Item code | EAN-Nr. / EAN-No. | d  | B  |
|----------------------|-------------------|----|----|
| 355010               | 4025901109665     | 10 | 12 |
| 355012               | 4025901109672     | 12 | 12 |
| 355016               | 4025901104776     | 16 | 14 |
| 355020               | 4025901104783     | 20 | 16 |
| 355025               | 4025901104790     | 25 | 19 |
| 355032               | 4025901104806     | 32 | 22 |
| 355040               | 4025901104813     | 40 | 26 |
| 355050               | 4025901104820     | 50 | 31 |
| 355063               | 4025901104837     | 63 | 38 |



### Schlauchtüllen / Hose nozzle

| Art.-Nr. / Item code | EAN-Nr. / EAN-No. | d1 | d2 | d3 | B  | C  | D  |
|----------------------|-------------------|----|----|----|----|----|----|
| 357010               | 4025901109689     | 10 | 10 | 10 | 12 | 16 | 31 |
| 357012               | 4025901104844     | 12 | 12 | 14 | 12 | 16 | 36 |
| 357016               | 4025901104868     | 16 | 16 | 18 | 14 | 18 | 40 |
| 357020               | 4025901104899     | 20 | 20 | 22 | 16 | 20 | 44 |
| 357025               | 4025901104929     | 25 | 25 | 28 | 19 | 24 | 54 |
| 357032               | 4025901104950     | 32 | 31 | 34 | 22 | 28 | 63 |
| 357040               | 4025901104981     | 40 | 40 | 43 | 26 | 32 | 72 |
| 357050               | 4025901105018     | 50 | 50 | 53 | 31 | 35 | 80 |
| 357063               | 4025901105049     | 63 | 60 | 66 | 38 | 40 | 90 |

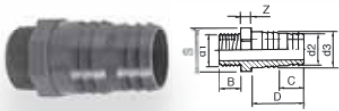

### Schlauchtüllen / Hose nozzle

| Art.-Nr. / Item code | EAN-Nr. / EAN-No. | d1        | d2 | d3 | Z  | B  | C  | D  | S  |
|----------------------|-------------------|-----------|----|----|----|----|----|----|----|
| 357013               | 4025901104851     | 1/4"(M)   | 12 | 14 | 6  | 11 | 16 | 36 | 15 |
| 357017               | 4025901104875     | 3/8"(M)   | 16 | 18 | 7  | 12 | 18 | 40 | 19 |
| 357021               | 4025901104905     | 1/2"(M)   | 20 | 22 | 8  | 15 | 20 | 44 | 24 |
| 357026               | 4025901104936     | 3/4"(M)   | 25 | 28 | 8  | 16 | 24 | 54 | 30 |
| 357033               | 4025901104967     | 1"(M)     | 31 | 34 | 9  | 18 | 28 | 63 | 35 |
| 357041               | 4025901104998     | 1 1/4"(M) | 40 | 43 | 13 | 21 | 32 | 72 | 46 |
| 357051               | 4025901105025     | 1 1/2"(M) | 50 | 53 | 14 | 21 | 35 | 80 | 55 |
| 357064               | 4025901105056     | 2"(M)     | 60 | 66 | 16 | 26 | 40 | 90 | 70 |

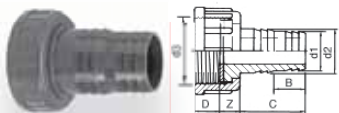

### Schlauchtüllen / Hose nozzle

| Art.-Nr. / Item code | EAN-Nr. / EAN-No. | d1 | d2 | d3        | Z  | B  | C  | D  |
|----------------------|-------------------|----|----|-----------|----|----|----|----|
| 357018               | 4025901104882     | 16 | 18 | 3/4"(F)   | 17 | 18 | 40 | 11 |
| 357022               | 4025901104912     | 20 | 22 | 1"(F)     | 17 | 20 | 44 | 11 |
| 357027               | 4025901104943     | 25 | 28 | 1 1/4"(F) | 17 | 24 | 54 | 13 |
| 357034               | 4025901104974     | 31 | 34 | 1 1/2"(F) | 20 | 28 | 63 | 13 |
| 357042               | 4025901105001     | 40 | 43 | 2"(F)     | 20 | 32 | 72 | 15 |
| 357052               | 4025901105032     | 50 | 53 | 2 1/4"(F) | 23 | 35 | 80 | 16 |
| 357065               | 4025901105063     | 60 | 66 | 2 3/4"(F) | 23 | 40 | 90 | 21 |

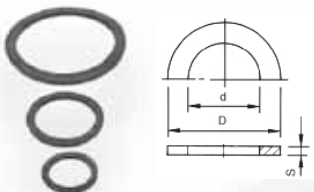

### Gummiringe für Schlauchtüllen / Rubber washer for hose nozzle

| Art.-Nr. / Item code | EAN-Nr. / EAN-No. | Dia | d  | D  | S |
|----------------------|-------------------|-----|----|----|---|
| 803016               | 4025901105827     | 16  | 11 | 23 | 2 |
| 803020               | 4025901105841     | 20  | 15 | 29 | 2 |
| 803025               | 4025901105865     | 25  | 19 | 37 | 2 |
| 803032               | 4025901105889     | 32  | 24 | 43 | 3 |
| 803040               | 4025901105902     | 40  | 32 | 55 | 3 |
| 803050               | 4025901105926     | 50  | 40 | 61 | 3 |
| 803063               | 4025901105940     | 63  | 50 | 77 | 3 |

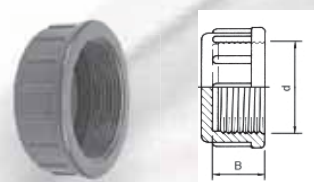

### Schraubkappen / Screw cap

| Art.-Nr. / Item code | EAN-Nr. / EAN-No. | d         | B  |
|----------------------|-------------------|-----------|----|
| 340010               | 4025901105070     | 3/8"(F)   | 13 |
| 340020               | 4025901105087     | 1/2"(F)   | 14 |
| 340030               | 4025901105094     | 3/4"(F)   | 16 |
| 340040               | 4025901105100     | 1"(F)     | 17 |
| 340050               | 4025901105117     | 1 1/4"(F) | 19 |
| 340060               | 4025901105124     | 1 1/2"(F) | 23 |
| 340070               | 4025901105131     | 2"(F)     | 24 |
| 340080               | 4025901105148     | 2 1/2"(F) | 29 |

**Gewindestopfen / Plug**

| Art.-Nr. /<br>Item code | EAN-Nr. / EAN-No. | d         | B  | S  |
|-------------------------|-------------------|-----------|----|----|
| 345030                  | 4025901105155     | 3/8"(M)   | 14 | 22 |
| 345040                  | 4025901105162     | 1/2"(M)   | 18 | 27 |
| 345045                  | 4025901105179     | 3/4"(M)   | 19 | 32 |
| 345050                  | 4025901105186     | 1"(M)     | 22 | 36 |
| 345055                  | 4025901105193     | 1 1/4"(M) | 24 | 46 |
| 345060                  | 4025901105209     | 1 1/2"(M) | 24 | 55 |
| 345065                  | 4025901105216     | 2"(M)     | 27 | 65 |

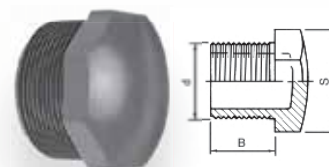
**Muffen / Socket**

| Art.-Nr. /<br>Item code | EAN-Nr. / EAN-No. | d  | Z | B  |
|-------------------------|-------------------|----|---|----|
| 390010                  | 4025901105223     | 10 | 3 | 12 |
| 390012                  | 4025901105230     | 12 | 3 | 12 |
| 390016                  | 4025901105247     | 16 | 3 | 14 |
| 390020                  | 4025901105254     | 20 | 3 | 16 |
| 390025                  | 4025901105261     | 25 | 3 | 19 |
| 390032                  | 4025901105278     | 32 | 3 | 22 |
| 390040                  | 4025901105285     | 40 | 5 | 26 |
| 390050                  | 4025901105292     | 50 | 5 | 31 |
| 390063                  | 4025901105308     | 63 | 3 | 38 |

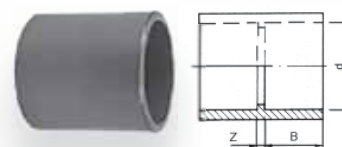
**Reduktion kurz / Reducing bush**

| Art.-Nr. /<br>Item code | EAN-Nr. / EAN-No. | d1 | d2 | B  | C  | Type |
|-------------------------|-------------------|----|----|----|----|------|
| 305016                  | 4025901107562     | 16 | 12 | 14 | 12 | A    |
| 305018                  | 4025901105315     | 20 | 10 | 16 | 12 | A    |
| 305019                  | 4025901105322     | 20 | 12 | 16 | 12 | A    |
| 305020                  | 4025901105339     | 20 | 16 | 16 | 14 | A    |
| 305024                  | 4025901105346     | 25 | 12 | 19 | 12 | B    |
| 305025                  | 4025901105353     | 25 | 16 | 19 | 14 | B    |
| 305026                  | 4025901105360     | 25 | 20 | 19 | 16 | A    |
| 305032                  | 4025901105377     | 32 | 16 | 22 | 14 | B    |
| 305033                  | 4025901105384     | 32 | 20 | 22 | 16 | B    |
| 305034                  | 4025901105391     | 32 | 25 | 22 | 19 | A    |
| 305040                  | 4025901105407     | 40 | 16 | 26 | 14 | B    |
| 305041                  | 4025901105414     | 40 | 20 | 26 | 16 | B    |
| 305042                  | 4025901105421     | 40 | 25 | 26 | 19 | B    |
| 305043                  | 4025901105438     | 40 | 32 | 26 | 22 | A    |
| 305050                  | 4025901105445     | 50 | 20 | 31 | 16 | B    |
| 305051                  | 4025901105452     | 50 | 25 | 31 | 19 | B    |
| 305052                  | 4025901105469     | 50 | 32 | 31 | 22 | B    |
| 305053                  | 4025901105476     | 50 | 40 | 31 | 26 | A    |
| 305063                  | 4025901105483     | 63 | 25 | 38 | 19 | B    |
| 305064                  | 4025901105490     | 63 | 32 | 38 | 22 | B    |
| 305065                  | 4025901105506     | 63 | 40 | 38 | 26 | B    |
| 305066                  | 4025901105513     | 63 | 50 | 38 | 31 | A    |

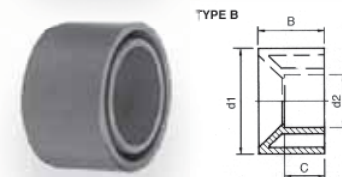
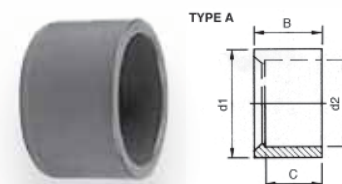
**Reduktion lang / Reducing socket**

| Art.-Nr. /<br>Item code | EAN-Nr. / EAN-No. | d1 | d2 | d3 | Z    | B  | C  | D  |
|-------------------------|-------------------|----|----|----|------|----|----|----|
| 392010                  | 4025901105520     | 10 | 6  | 8  | 2    | 12 | 12 | 12 |
| 392012                  | 4025901105537     | 12 | 8  | 10 | 2    | 12 | 12 | 12 |
| 392016                  | 4025901105544     | 16 | 12 | 8  | 6    | 14 | 12 | 12 |
| 392017                  | 4025901105551     | 16 | 12 | 10 | 6    | 14 | 12 | 12 |
| 392020                  | 4025901105568     | 20 | 16 | 10 | 6    | 16 | 14 | 12 |
| 392021                  | 4025901105575     | 20 | 16 | 12 | 6    | 16 | 14 | 12 |
| 392025                  | 4025901105582     | 25 | 20 | 12 | 9    | 19 | 16 | 12 |
| 392026                  | 4025901105599     | 25 | 20 | 16 | 7    | 19 | 16 | 14 |
| 392032                  | 4025901105605     | 32 | 25 | 16 | 9.5  | 22 | 19 | 14 |
| 392033                  | 4025901105612     | 32 | 25 | 20 | 7.5  | 22 | 19 | 16 |
| 392040                  | 4025901105629     | 40 | 32 | 16 | 14.3 | 26 | 22 | 14 |
| 392041                  | 4025901105636     | 40 | 32 | 20 | 12.3 | 26 | 22 | 16 |
| 392042                  | 4025901105643     | 40 | 32 | 25 | 9.3  | 26 | 22 | 19 |
| 392050                  | 4025901105650     | 50 | 40 | 20 | 17   | 31 | 26 | 16 |
| 392051                  | 4025901105667     | 50 | 40 | 25 | 14   | 31 | 26 | 19 |
| 392052                  | 4025901105674     | 50 | 40 | 32 | 11   | 31 | 26 | 22 |
| 392063                  | 4025901105681     | 63 | 50 | 25 | 20.3 | 38 | 31 | 19 |
| 392064                  | 4025901105698     | 63 | 50 | 32 | 17.3 | 38 | 31 | 22 |
| 392065                  | 4025901105704     | 63 | 50 | 40 | 13.3 | 38 | 31 | 26 |



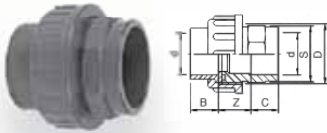

### Verschraubungen / Adapter union

| Art.-Nr. / Item code | EAN-Nr. / EAN-No. | d  | Z  | B  | C  | D      | S  |
|----------------------|-------------------|----|----|----|----|--------|----|
| 360010               | 4025901109696     | 10 | 22 | 12 | 12 | 5/8"   | 23 |
| 360012               | 4025901109702     | 12 | 22 | 12 | 12 | 5/8"   | 23 |
| 360016               | 4025901105711     | 16 | 23 | 14 | 14 | 3/4"   | 25 |
| 360020               | 4025901105728     | 20 | 25 | 16 | 16 | 1"     | 30 |
| 360025               | 4025901105735     | 25 | 23 | 19 | 19 | 1 1/4" | 36 |
| 360032               | 4025901105742     | 32 | 24 | 22 | 22 | 1 1/2" | 44 |
| 360040               | 4025901105759     | 40 | 23 | 26 | 26 | 2"     | 54 |
| 360050               | 4025901105766     | 50 | 23 | 31 | 31 | 2 1/4" | 64 |
| 360063               | 4025901105773     | 63 | 20 | 38 | 38 | 2 3/4" | 80 |

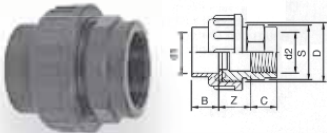

### Verschraubungen mit Innengewinde / Adaptor female thread

| Art.-Nr. / Item code | EAN-Nr. / EAN-No. | d1 | d2        | Z  | B  | C  | D      | S  |
|----------------------|-------------------|----|-----------|----|----|----|--------|----|
| 365016               | 4025901105780     | 16 | 3/8"(F)   | 25 | 14 | 12 | 3/4"   | 25 |
| 365020               | 4025901105797     | 20 | 1/2"(F)   | 25 | 16 | 16 | 1"     | 30 |
| 365025               | 4025901120424     | 25 | 3/4"(F)   | 25 | 19 | 17 | 1 1/4" | 36 |
| 365032               | 4025901120431     | 32 | 1"(F)     | 25 | 22 | 21 | 1 1/2" | 44 |
| 365040               | 4025901120448     | 40 | 1 1/4"(F) | 26 | 26 | 23 | 2"     | 54 |
| 365050               | 4025901120455     | 50 | 1 1/2"(F) | 31 | 31 | 23 | 2 1/4" | 64 |
| 365063               | 4025901120462     | 63 | 2"(F)     | 31 | 38 | 27 | 2 3/4" | 80 |

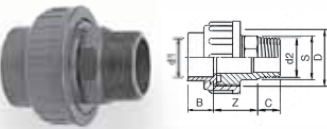

### Verschraubungen mit Außengewinde / Adaptor male thread

| Art.-Nr. / Item code | EAN-Nr. / EAN-No. | d1 | d2        | Z  | B  | C  | D      | S  |
|----------------------|-------------------|----|-----------|----|----|----|--------|----|
| 370016               | 4025901120479     | 16 | 3/8"(M)   | 31 | 14 | 12 | 3/4"   | 24 |
| 370020               | 4025901120486     | 20 | 1/2"(M)   | 32 | 16 | 17 | 1"     | 28 |
| 370025               | 4025901120493     | 25 | 3/4"(M)   | 26 | 19 | 17 | 1 1/4" | 32 |
| 370032               | 4025901120509     | 32 | 1"(M)     | 35 | 22 | 22 | 1 1/2" | 38 |
| 370040               | 4025901120516     | 40 | 1 1/4"(M) | 38 | 26 | 24 | 2"     | 46 |
| 370050               | 4025901105803     | 50 | 1 1/2"(M) | 41 | 31 | 24 | 2 1/4" | 55 |
| 370063               | 4025901105810     | 63 | 2"(M)     | 44 | 38 | 28 | 2 3/4" | 65 |

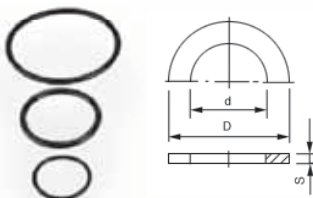

### Dichtungen für Verschraubungen / Rubber washer for table duct

| Art.-Nr. / Item code | EAN-Nr. / EAN-No. | Dia. | D     | S    |
|----------------------|-------------------|------|-------|------|
| 806016               | 4025901106879     | 16   | 15.55 | 2.62 |
| 806020               | 4025901106886     | 20   | 20.22 | 3.53 |
| 806025               | 4025901106893     | 25   | 28.17 | 3.53 |
| 806032               | 4025901106909     | 32   | 32.92 | 3.53 |
| 806040               | 4025901106916     | 40   | 40.64 | 5.33 |
| 806050               | 4025901106923     | 50   | 46.99 | 5.33 |
| 806063               | 4025901111934     | 63   | 59.69 | 5.33 |

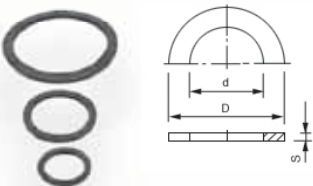

### Gummiringe für Bundbuchsen / Rubber washer for flansch adaptor

| Art.-Nr. / Item code | EAN-Nr. / EAN-No. | Dia. | d  | D  | S |
|----------------------|-------------------|------|----|----|---|
| 804016               | 4025901105834     | 16   | 14 | 27 | 2 |
| 804020               | 4025901105858     | 20   | 18 | 32 | 2 |
| 804025               | 4025901105872     | 25   | 22 | 39 | 2 |
| 804032               | 4025901105896     | 32   | 28 | 48 | 2 |
| 804040               | 4025901105919     | 40   | 35 | 59 | 3 |
| 804050               | 4025901105933     | 50   | 45 | 71 | 3 |
| 804063               | 4025901105957     | 63   | 60 | 88 | 3 |

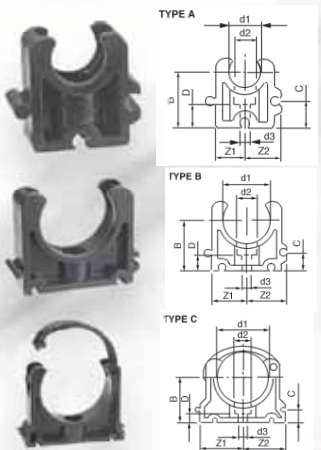

### Rohrklemmen / Tube clip

| Art.-Nr. / Item code | EAN-Nr. / EAN-No. | d1 | d2   | d3  | Z1   | Z2   | B    | C  | D   | E  | Type |
|----------------------|-------------------|----|------|-----|------|------|------|----|-----|----|------|
| 525010               | 4025901111927     | 10 | 8.3  | 4.5 | 11   | 13.5 | 20   | 10 | 6   | 12 | A    |
| 525012               | 4025901111811     | 12 | 8.3  | 4.5 | 11   | 13.5 | 21   | 10 | 6   | 12 | A    |
| 525016               | 4025901105964     | 16 | 10.5 | 5.5 | 14   | 16.5 | 23   | 10 | 6   | 16 | B    |
| 525020               | 4025901105971     | 20 | 10.5 | 5.5 | 16.5 | 19   | 25   | 10 | 6   | 16 | B    |
| 525025               | 4025901105988     | 25 | 10.5 | 5.5 | 19   | 21.5 | 27.5 | 10 | 6   | 16 | B    |
| 525032               | 4025901105995     | 32 | 10.5 | 5.5 | 24   | 26.5 | 31   | 10 | 6   | 16 | B    |
| 525040               | 4025901106008     | 40 | 14   | 6.5 | 33.5 | 33.5 | 35   | 10 | 6.5 | 22 | C    |
| 525050               | 4025901106015     | 50 | 14   | 6.5 | 37   | 37   | 40   | 10 | 6.5 | 22 | C    |
| 525063               | 4025901106022     | 63 | 17   | 8.5 | 44.5 | 44.5 | 51.5 | 10 | 10  | 25 | C    |

Durchführungen mit Klemmmuttern / *Table duct with clamping unit*

| Art.-Nr. /<br>Item code | EAN-Nr. / EAN-No. | d1 | d3         | Z1 | Z2   | D  | S   |
|-------------------------|-------------------|----|------------|----|------|----|-----|
| 516022                  | 4025901108712     | 20 | ca./app.27 | 8  | 0-25 | 56 | 32  |
| 516027                  | 4025901108729     | 25 | ca./app.34 | 10 | 0-25 | 60 | 40  |
| 516032                  | 4025901106039     | 32 | ca./app.43 | 7  | 0-25 | 66 | 55  |
| 516040                  | 4025901106046     | 40 | ca./app.54 | 7  | 0-25 | 78 | 74  |
| 516054                  | 4025901108736     | 50 | ca./app.60 | 9  | 0-30 | 84 | 78  |
| 516064                  | 4025901106053     | 63 | ca./app.76 | 9  | 0-30 | 90 | 100 |

Klemmringe für Durchführungen / *Clamping nut for table duct*

| Art.-Nr. /<br>Item code | EAN-Nr. / EAN-No. | d1 |
|-------------------------|-------------------|----|
| 418020                  | 4025901127492     | 20 |
| 418025                  | 4025901127508     | 25 |
| 418032                  | 4025901107074     | 32 |
| 418040                  | 4025901107081     | 40 |
| 418050                  | 4025901133288     | 50 |
| 418063                  | 4025901107098     | 63 |

Durchführungen / *Table duct*

| Art.-Nr. /<br>Item code | EAN-Nr. / EAN-No. | d1  | d2        | d3          | Z1 | Z2   | B  | C  | D  | S   | Type |
|-------------------------|-------------------|-----|-----------|-------------|----|------|----|----|----|-----|------|
| 516020                  | 4025901106060     | 20  | 25        | ca./app.27  | 13 | 0-23 | 16 | 19 | 42 | 32  | A    |
| 516021                  | 4025901106077     | 20  | 3/4"(M)   | ca./app.27  | 13 | 0-23 | 16 | 17 | 42 | 32  | B    |
| 516025                  | 4025901106084     | 25  | 32        | ca./app.34  | 15 | 0-23 | 19 | 22 | 45 | 40  | A    |
| 516026                  | 4025901106091     | 25  | 1"(M)     | ca./app.34  | 15 | 0-23 | 19 | 21 | 45 | 40  | B    |
| 516034                  | 4025901106107     | 32  | 40        | ca./app.43  | 17 | 0-26 | 22 | 26 | 49 | 50  | A    |
| 516035                  | 4025901106114     | 32  | 1 1/4"(M) | ca./app.43  | 17 | 0-26 | 22 | 23 | 49 | 50  | B    |
| 516041                  | 4025901106121     | 40  | 50        | ca./app.54  | 19 | 0-21 | 26 | 31 | 48 | 60  | A    |
| 516042                  | 4025901106138     | 40  | 1 1/2"(M) | ca./app.54  | 19 | 0-21 | 26 | 23 | 48 | 60  | B    |
| 516048                  | 4025901106145     | 50  | 63        | ca./app.60  | 21 | 0-21 | 31 | 38 | 52 | 69  | A    |
| 516049                  | 4025901106152     | 50  | 2"(M)     | ca./app.60  | 21 | 0-21 | 31 | 27 | 52 | 69  | B    |
| 516050                  | 4025901106169     | 50  | 63        | ca./app.66  | 21 | 0-21 | 31 | 38 | 52 | 76  | A    |
| 516051                  | 4025901106176     | 50  | 2"(M)     | ca./app.66  | 21 | 0-21 | 31 | 27 | 52 | 76  | B    |
| 516065                  | 4025901106183     | 63  | 75        | ca./app.76  | 23 | 0-23 | 38 | 44 | 53 | 85  | A    |
| 516066                  | 4025901106190     | 63  | 2 1/2"(M) | ca./app.76  | 23 | 0-23 | 38 | 31 | 53 | 85  | B    |
| 516075                  | 4025901106206     | 75  | 90        | ca./app.89  | 26 | 0-20 | 44 | 51 | 56 | 100 | A    |
| 516076                  | 4025901106213     | 75  | 3"(M)     | ca./app.89  | 26 | 0-20 | 44 | 34 | 56 | 100 | B    |
| 516090                  | 4025901106220     | 90  | 110       | ca./app.113 | 32 | 0-20 | 51 | 61 | 62 | 125 | A    |
| 516091                  | 4025901106237     | 90  | 4"(M)     | ca./app.113 | 32 | 0-20 | 51 | 40 | 62 | 125 | B    |
| 516110                  | 4025901106244     | 110 | 125       | ca./app.133 | 36 | 0-22 | 61 | 69 | 62 | 147 | A    |

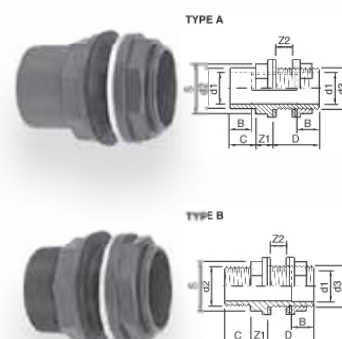
Gleitringe für Durchführungen / *Slipring for table duct*

| Art.-Nr. /<br>Item code | EAN-Nr. / EAN-No. | Dia.   | d  | D  | S |
|-------------------------|-------------------|--------|----|----|---|
| 808020                  | 4025901107104     | 3/4"   | 27 | 39 | 3 |
| 808025                  | 4025901107111     | 1"     | 34 | 47 | 3 |
| 808032                  | 4025901107128     | 1 1/4" | 43 | 58 | 3 |
| 808040                  | 4025901107142     | 1 3/4" | 55 | 72 | 4 |
| 808045                  | 4025901107159     | 2"     | 61 | 79 | 4 |
| 808050                  | 4025901107166     | 2 1/4" | 67 | 86 | 4 |
| 808063                  | 4025901107173     | 2 1/2" | 77 | 95 | 4 |

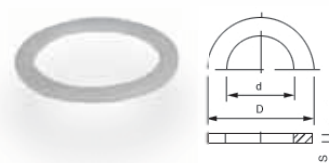
Gummiringe für Durchführungen / *Rubber washer for table duct*

| Art.-Nr. /<br>Item code | EAN-Nr. / EAN-No. | Dia.   | d  | D  | S |
|-------------------------|-------------------|--------|----|----|---|
| 805100                  | 4025901127515     | 3/4"   | 27 | 41 | 3 |
| 805105                  | 4025901127522     | 1"     | 33 | 50 | 3 |
| 805110                  | 4025901127539     | 1 1/4" | 42 | 60 | 3 |
| 805115                  | 4025901127546     | 1 3/4" | 53 | 75 | 4 |
| 805120                  | 4025901127553     | 2"     | 59 | 83 | 4 |

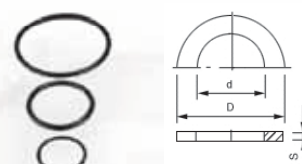

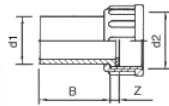

### Verschraubungen / Rubber washer for table duct

| Art.-Nr. /<br>Item code | EAN-Nr. / EAN-No. | d1 | d2        | Z | B  |
|-------------------------|-------------------|----|-----------|---|----|
| 514020                  | 4025901106251     | 32 | 1 1/4"(F) | 6 | 54 |
| 514030                  | 4025901106268     | 40 | 1 1/2"(F) | 6 | 63 |
| 514040                  | 4025901106275     | 50 | 2"(F)     | 6 | 72 |
| 514045                  | 4025901106282     | 63 | 2 1/2"(F) | 7 | 81 |
| 514050                  | 4025901106299     | 75 | 3"(F)     | 7 | 95 |

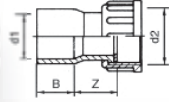

### Verschraubungen / Adaptor union

| Art.-Nr. /<br>Item code | EAN-Nr. / EAN-No. | d1 | d2        | Z  | B  |
|-------------------------|-------------------|----|-----------|----|----|
| 515010                  | 4025901106305     | 25 | 1"(F)     | 30 | 27 |
| 515015                  | 4025901106312     | 32 | 1"(F)     | 41 | 23 |
| 515020                  | 4025901106329     | 32 | 1 1/4"(F) | 30 | 30 |
| 515025                  | 4025901106336     | 40 | 1 1/4"(F) | 37 | 30 |
| 515030                  | 4025901106343     | 40 | 1 1/2"(F) | 35 | 35 |
| 515035                  | 4025901106350     | 50 | 1 1/2"(F) | 45 | 34 |
| 515040                  | 4025901106367     | 50 | 2"(F)     | 43 | 37 |
| 515045                  | 4025901106374     | 63 | 2 1/2"(F) | 48 | 42 |
| 515050                  | 4025901106381     | 75 | 3"(F)     | 50 | 55 |
| 515055                  | 4025901106398     | 90 | 3"(F)     | 50 | 62 |

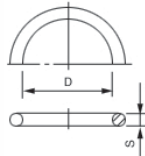

### Gummiringe für Verschraubungen / O-ring for table duct

| Art.-Nr. /<br>Item code | EAN-Nr. / EAN-No. | Dia.   | d  | D  | S |
|-------------------------|-------------------|--------|----|----|---|
| 805025                  | 4025901106794     | 1 1/4" | 29 | 39 | 3 |
| 805030                  | 4025901106800     | 1 1/2" | 34 | 45 | 3 |
| 805035                  | 4025901106817     | 2"     | 44 | 57 | 3 |
| 805040                  | 4025901106824     | 2 1/2" | 57 | 73 | 4 |
| 805045                  | 4025901106831     | 3"     | 67 | 85 | 4 |



### Kleber + Reiniger / Glues + cleaners

| Art.-Nr. /<br>Item code | EAN-Nr. / EAN-No. |                                    | VE |
|-------------------------|-------------------|------------------------------------|----|
| 71100                   | 3178046680009     | Tangit 125 g Tube                  | 12 |
| 71101                   | 5410091656959     | Tangit 250 ml Dose / can           | 12 |
| 71102                   | 4015000094955     | Tangit 500 ml Dose / can           | 12 |
| 71103                   | 5410091656966     | Tangit 1000 ml                     | 12 |
| 71105                   | 4015000088206     | Tangit Reiniger / cleaner 1.000 ml | 6  |





# AQUA MEDIC

Geschäftsführer / Managing Director: Dipl.-Ing. Oliver Wehage

HRB 16246 AG Osnabrück

Ust.-IdNr. / VAT No.: DE 117575590

WEEE-Reg.-Nr.: DE 88550220

AB Aqua Medic GmbH

Gewerbepark 24 | 49143 Bissendorf | Germany  
Telefon +49 5402 99110 | Fax +49 5402 991119

E-Mail: [info@aqua-medic.de](mailto:info@aqua-medic.de)

Technische Änderungen vorbehalten /  
Technical changes reserved

[www.aqua-medic.de](http://www.aqua-medic.de)